

**Warn Industries, Inc.**

**12900 S.E. Capps Road**

**Clackamas, OR USA 97015-8903**

**1-503-722-1200 FAX: 1-503-722-3000**

**www.warn.com**

**Customer Service / Service Clients: 1-800-543-9276**

© 2016 Warn Industries, Inc.  
WARN®, the WARN logo are registered trademarks of Warn Industries, Inc.  
WARN® et le logo WARN sont des marques déposées de Warn Industries, Inc.



# ***ZEON® Platinum Winch and Advanced Wireless Remote Control***

***INSTALLATION AND OPERATOR'S GUIDE  
GUIDE D'INSTALLATION ET OPERATEUR***

English .....	1
Français .....	25
Español .....	49



# ZEON® Platinum Winch and Advanced Wireless Remote Control Installation and Operation Guide

Every winching situation has the potential for personal injury. In order to minimize that risk, it is important to read ALL instructions and safety information regarding your product. Please familiarize yourself with the operation of your winch before using it and be constantly safety oriented. These instructions provide important safety information and instructions on how to install and operate your winch.

In this kit you will find the following pieces of literature:

- **Winch Installation Guide/ First Time Operation Instructions**
- **Product Warranty**

**SAVE THIS MANUAL** and other product literature for future reference and review frequently for continuing safe operation.

Instruct all users of this product to review this manual before operating this product.

**Additional Product Literature Available Online:**

- **Basic Guide to Winching Techniques**
  - Provides a basic understanding of the winch and teaches basics of proper winching techniques. It is a valuable resource to help winch safely and efficiently.
- **Product Specification and Performance Data**
  - Provides product specifications, performance data and replacement parts information.
- **Other product literature specific to some products**

Go to [www.warn.com/corporate/literaturerequest.shtml](http://www.warn.com/corporate/literaturerequest.shtml) for additional or replacement product literature available to view/download.



TABLE OF CONTENTS:

SAFETY

Symbol Index ..... 3-4

General Safety Precautions/FCC & IC Regulations .....5-8

INSTRUCTIONS

Know Your Winch ..... 9-10

Know Your Advanced Wireless Remote Control..... 11

Mounting.....12-13

Electrical Connections ..... 14

System Check..... 14

First Time Operation Instructions.....15-22

    Getting Started ..... 15

    Home Menu Operation..... 15

    Winch Menu Operation .....15-18

    Auxiliary Menu Operation..... 19

    Setting Operation .....20-22

Trouble Shooting/Error Conditions ..... 23

















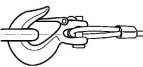



Final Analysis and Maintenance ..... 24

Warn Industries Inc.  
12900 SE Capps Road  
Clackamas, OR 97015  
USA























Customer Service: (800) 543-9276  
International Fax: (503) 722-3005  
Fax: (503) 722-3000  
[www.warn.com](http://www.warn.com)

WARN® and the WARN logo are registered trademarks of Warn Industries, Inc.  
© 2014 Warn Industries, Inc.

**Symbol Index for Winch**

SYMBOL	EXPLANATION	SYMBOL	EXPLANATION
	Read All Product Literature <b>* Some literature available only online <a href="http://www.warn.com/corporate/literaturerequest.shtml">www.warn.com/corporate/literaturerequest.shtml</a>.</b>		Always Wear Leather Gloves
	Always Wear Hearing and Eye Protection		Do Not Move People
	Never Use Winch as a Hoist		Always Use Supplied Hook Strap
	Properly Seat Load in Throat of Hook		Never Apply Load to Hook Tip or Latch
	Wind Rope on Bottom of Drum		Never Wind Rope Over Top of Drum
	Finger/Fairlead Crushing Hazard		Fairlead Pinch Point
	Hand Piercing/Cutting Hazard		Hot Surface Hazard
	Explosion/Bursting Hazard		Fire and Burn Hazard
	Never Route Electrical Cables through Sharp Edges Hazard		Never Route Electrical Cables through or near Moving Parts Hazard
	Avoid Installing Electrical Cables around Pinch and Wear/Abrasion Points		Exposed Wiring Hazard, Insulate Exposed Wiring and Terminals
			Never Hook Back on Rope

**Symbol Index for Advanced Wireless Remote Control**

SYMBOL	EXPLANATION	SYMBOL	EXPLANATION
	Auxiliary (Aux)		Pairing
	Auxiliary 1 (Aux 1)		Power
	Auxiliary 2 (Aux 2)		Thermal Protection
	Brightness		Advanced Wireless Remote Control Battery Charge
	Clutch Disengaged		Settings
	Clutch Engaged		Vehicle Battery Charge
	Clutch Disengagement Function Error		Winching
	Dual Auxiliary (Dual Aux)		Winch Motor Temperature
	Home		Winching In
	Unlinked from High Beam		Winching out
	Linked to High Beam		Wireless Signal Strength



## Warnings and Cautions



As you read these instructions, you will see **WARNINGS, CAUTIONS, NOTICES** and **NOTES**. Each message has a specific purpose. **WARNINGS** are safety messages that indicate a potentially hazardous situation, which, if not avoided could result in serious injury or death. **CAUTIONS** are safety messages that indicate a potentially hazardous situation which, if not avoided, could result in minor or moderate injury. A **CAUTION** may also be used to alert against unsafe practice. **CAUTIONS** and **WARNINGS** identify the hazard, indicate how to avoid the hazard, and advise of the probable consequence of not avoiding the hazard. **NOTICES** are messages to avoid property damage. **NOTES** are additional information to help you complete a procedure. **PLEASE WORK SAFELY!**

### FCC Regulation

This device complies with Part 15 of the FCC Rule. Operation is subject to the following two conditions:

- (1) this device may not cause harmful interference, and
- (2) this device must accept any interference received, including interference that may cause undesired operation.

This equipment has been tested and found to comply with the limits for a Class B digital device, pursuant to part 15 of the FCC Rules. These limits are designed to provide reasonable protection against harmful interference in a residential installation. This equipment generates, uses and can radiate radio frequency energy, and if not installed and used in accordance with the instructions, may cause harmful interference to radio communications. However, there is no guarantee that interference will not occur in a particular installation. If this equipment does cause harmful interference to radio or television reception, which can be determined by turning the equipment off and on, the user is encouraged to try to correct the interference by one or more of the following measures:

- Reorient or relocate the receiving antenna.
- Increase the separation between the equipment and receiver.
- Connect the equipment into an outlet on a circuit different from that to which the receiver is connected.
- Consult the dealer or an experienced radio/TV technician for help.

### § 15.21 Information to user.

The users manual or instruction manual for an intentional or unintentional radiator shall caution the user that changes or modifications not expressly approved by the party responsible for compliance could void the user's authority to operate the equipment. In cases where the manual is provided only in a form other than paper, such as on a computer disk or over the Internet, the information required by this section may be included in the manual in that alternative form, provided the user can reasonably be expected to have the capability to access information in that form.

### Industry Canada

This device complies with Industry Canada license-exempt RSS standard(s). Operation is subject to the following two conditions:

- (1) this device may not cause interference, and
- (2) this device must accept any interference, including interference that may cause undesired operation of the device.

Under Industry Canada regulations, this radio transmitter may only operate using an antenna of a type and maximum (or lesser) gain approved for the transmitter by Industry Canada. To reduce potential radio interference to other users, the antenna type and its gain should be so chosen that the equivalent isotropically radiated power (e.i.r.p.) is not more than that necessary for successful communication.

This radio transmitter (Identify the device by certification number, or model number if Category II) has been approved by Industry Canada to operate with the antenna types listed below with the maximum permissible gain and required antenna impedance for each antenna type indicated. Antenna types not included in this list, having a gain greater than the maximum gain indicated for that type, are strictly prohibited for use with this device.



### MOVING PARTS ENTANGLEMENT HAZARD

**Failure to observe these instructions could lead to serious injury or death.**

#### General Safety:

- **Always** Know Your Winch. Take time to fully read the Instructions and/or Operations Guide, and/or Basic Guide to Winching Techniques, in order to understand your winch and its operations, found online at <http://www.warn.com/corporate/literaturerequest.shtml>.
- **Never** exceed winch or winch rope rated capacity. Double line using a snatch block to reduce winch load.
- **Always** wear heavy leather gloves when handling winch rope.
- **Never** use winch or winch rope for towing. Shock loads can damage, overload and break rope.
- **Never** use a winch to secure a load.
- **Never** operate this winch when under the influence of drugs, alcohol or medication.
- **Never** operate this winch if you are under 16 years of age.

#### Installation Safety:

- **Always** choose a mounting location that is sufficiently strong to withstand the maximum pulling capacity of your winch.
- **Always** use class 8.8 metric (grade 5) or better hardware.
- **Never** weld mounting bolts.
- **Always** use factory approved mounting hardware, components, and accessories.
- **Never** use bolts that are too long.
- **Always** confirm required bolt length to ensure proper thread engagement.
- **Always** complete the winch installation and hook attachment before installing the wiring.
- **Always** keep hands clear of winch rope, hook loop, hook and fairlead opening during installation, operation, and when spooling in or out.
- **Always** position fairlead with warning readily visible on top.
- **Always** prestretch rope and respool under load before use. Tightly wound rope reduces chances of "binding", which can damage the rope.

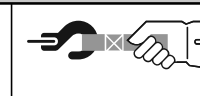

### MOVING PARTS ENTANGLEMENT HAZARD







**Failure to observe these instructions could lead to serious injury or death.**





#### Winching Safety:

- **Always** inspect winch rope, hook, and slings before operating winch. Frayed, kinked or damaged winch rope must be replaced immediately. Damaged components must be replaced before operation. Protect parts from damage.
- **Always** remove any element or obstacle that may interfere with safe operation of the winch.
- **Always** be certain the anchor you select will withstand the load and the strap or chain will not slip.
- **Always** use supplied hook strap whenever spooling winch rope in or out, during installation and during operation.
- **Always** require operators and bystanders to be aware of vehicle and/or load.
- **Always** be aware of stability of vehicle and load during winching, keep others away. Alert all bystanders of an unstable condition.
- **Always** unspool as much winch rope as possible when rigging. Double line or pick distant anchor point.
- **Always** take time to use appropriate rigging techniques for a winch pull.
- **Never** touch winch rope or hook while someone else is at the control switch or during winching operation.
- **Never** engage or disengage clutch if winch is under load, winch rope is in tension or drum is moving.
- **Never** touch winch rope or hook while under tension or under load.
- **Always** stand clear of winch rope and load and keep others away while winching.
- **Never** use vehicle to pull load on winch rope. Combined load or shock load can damage, overload and break rope.
- **Never** wrap winch rope back onto itself. Use a choker chain or tree trunk protector on the anchor.
- **Never** use remote when vehicle is not in line of sight of operator.
- **Never** pair more than one winch and one remote together at the same time.

## GENERAL SAFETY PRECAUTIONS

 <b>WARNING</b>		
		
<b>MOVING PARTS ENTANGLEMENT HAZARD</b> <b>Failure to observe these instructions could lead to serious injury or death.</b> <ul style="list-style-type: none"> <li>• <b>Always</b> ensure hook latch is closed and not supporting load.</li> <li>• <b>Never</b> apply load to hook tip or latch. Apply load only to the center of hook.</li> <li>• <b>Never</b> use a hook whose throat opening has increased, or whose tip is bent or twisted.</li> <li>• <b>Always</b> use a hook with a latch.</li> <li>• <b>Always</b> ensure the operator and bystanders are aware of the stability of the vehicle and/or load.</li> <li>• <b>Never</b> hook back on rope.</li> </ul>		

 <b>WARNING</b>		
		
		
<b>CHEMICAL AND FIRE HAZARD</b> <b>Failure to observe these instructions could lead to serious injury or death.</b> <ul style="list-style-type: none"> <li>• <b>Always</b> remove jewelry and wear eye protection.</li> <li>• <b>Never</b> route electrical cables across sharp edges.</li> <li>• <b>Never</b> route electrical cables near parts that get hot.</li> <li>• <b>Never</b> route electrical cables through or near moving parts.</li> <li>• <b>Always</b> place the supplied terminal boots on wires and terminals as directed by the installation instructions.</li> <li>• <b>Never</b> lean over battery while making connections.</li> <li>• <b>Never</b> route electrical cables over battery terminals.</li> <li>• <b>Never</b> short battery terminals with metal objects.</li> <li>• <b>Always</b> verify area is clear of fuel lines, fuel tank, brake lines, electrical wires, etc., when drilling.</li> <li>• <b>Always</b> consult operator's manual for proper wiring details.</li> <li>• <b>Always</b> insulate and protect all exposed wiring and electrical terminals.</li> <li>• <b>Always</b> connect red (+) power cable ONLY to the positive (+) terminal of the battery.</li> <li>• <b>Always</b> connect black ground (-) power cable ONLY to the negative (-) terminal of the battery.</li> <li>• <b>Never</b> connect red (+) power cable to the negative (-) terminal of the battery.</li> </ul>		

 <b>WARNING</b>	
	
	
<b>FALLING OR CRUSHING HAZARD</b> <b>Failure to observe these instructions could lead to serious injury or death.</b> <ul style="list-style-type: none"> <li>• <b>Always</b> stand clear, keep hands clear, keep others away.</li> <li>• <b>Never</b> operate winch with less than 5 wraps of wire rope/10 wraps of synthetic rope around the drum. Rope could come loose from the drum, as the rope attachment to the drum is not designed to hold a load.</li> <li>• <b>Never</b> use winch as a hoist or to suspend a load.</li> <li>• <b>Always</b> be certain anchor will withstand load, use appropriate rigging and take time to rig correctly.</li> <li>• <b>Never</b> use winch to lift or move persons.</li> <li>• <b>Never</b> use excessive effort to freespool winch rope.</li> <li>• <b>Always</b> use proper posture/lifting technique or get lifting assistance while handling and installing product.</li> <li>• <b>Always</b> wind the winch rope on bottom (mountside) of drum.</li> <li>• <b>Never</b> wind rope over top of drum.</li> <li>• <b>Always</b> spool the winch rope onto the drum in the direction specified by the drum rotation labels on the winch and/or in the documentation. This is required for the automatic brake (if so equipped) to function properly.</li> </ul>	

 <b>WARNING</b>	
	
<b>CUT AND BURN HAZARD</b> <b>Failure to observe these instructions could lead to serious injury or death.</b> <p><b>To avoid injury to hands and fingers:</b></p> <ul style="list-style-type: none"> <li>• <b>Always</b> wear heavy leather gloves when handling winch rope.</li> <li>• <b>Always</b> be aware of possible hot surfaces at winch motor, drum or rope during or after winch use.</li> </ul>	

## GENERAL SAFETY PRECAUTIONS

 <b>CAUTION</b>	
	
<b>MOVING PARTS ENTANGLEMENT HAZARD</b> <b>Failure to observe these instructions could lead to minor or moderate injury.</b> <p><b>To avoid injury to hands or fingers:</b></p> <ul style="list-style-type: none"> <li>• <b>Never</b> leave winch remote control where it can be activated during free spooling, rigging, or when the winch is not being used.</li> <li>• <b>Never</b> leave the wireless winch remote control turned on when installing, freespooling, rigging or servicing winch, or when the winch is not being used.</li> </ul>	

<b>NOTICE</b>
<b>AVOID WINCH AND EQUIPMENT DAMAGE</b> <ul style="list-style-type: none"> <li>• <b>Always</b> avoid side pulls which can pile up winch rope at one end of the drum. This can damage winch rope or winch.</li> <li>• <b>Always</b> ensure the clutch is fully engaged or disengaged.</li> <li>• <b>Always</b> use care to not damage the vehicle frame when anchoring to a vehicle during a winching operation.</li> <li>• <b>Never</b> submerge winch in water, if not IP68 rated.</li> <li>• <b>Always</b> store the remote control in a protected, clean, dry area.</li> </ul>

This manual provides instructions on how to install and operate your WARN® ZEON® Platinum winch and operating your Advanced Wireless Remote Control.

Always read the Basic Guide To Winching Techniques for complete operational instructions for your WARN® winch system.

### Safety

When installing your WARN® winch system, read and follow all mounting and safety instructions.

Always use caution when working with electricity and remember to verify that no exposed electrical connections exist before energizing your winch circuit.

For specifications and performance data, refer to the specification sheet supplied with your winch.

## KNOW YOUR WINCH

Before you begin, you should familiarize yourself with your WARN® winch and each of its components:

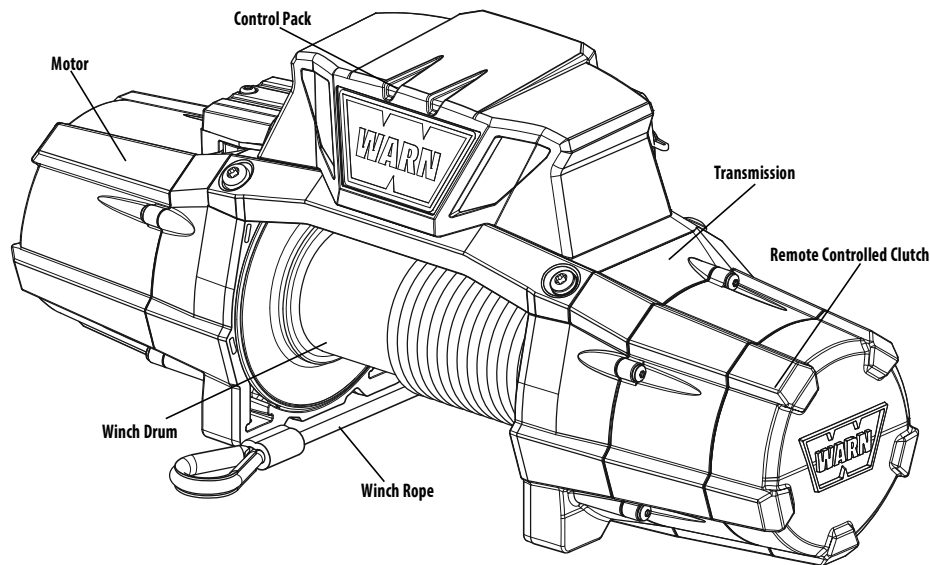

### **Motor:**

The winch motor is powered by the vehicle's battery. The motor provides power to the gear mechanism, which turns the winch drum and winds the winch rope.

### **Winch Drum:**

The winch drum is the cylinder onto which the winch rope feeds. The drum is driven by the motor and drive train. Its direction can be changed using the Advanced Wireless Remote Control.

### **Winch Rope:**

The winch rope's diameter and length are determined by the winch's load capacity and design. Wrapped around the winch drum and fed through the fairlead, the winch rope is looped at the end to accept the hook's clevis pin.

***For synthetic rope models, be sure to fully read these instructions to familiarize yourself completely with the Advanced Wireless Remote Control operation before you attempt to install the optional synthetic rope. See your WARN® Synthetic Rope Installation Instruction Manual for detailed synthetic rope installation instructions.***

### **Transmission:**

The reduction gear converts the winch motor power into a large pulling force. The gear train design makes it possible for the winch to be lighter and more compact.

### **Remote controlled clutch :**

The remote controlled clutch is concealed within the end cap housing. It is controlled by the Advanced Wireless Remote Control. It allows for engagement and disengagement of the clutch with the Advanced Wireless Remote Control.

### **Control Pack:**

Using electrical power from the vehicle's battery, the control pack's contactor switches power to the motor, enabling the operator to change the direction of the winch drum rotation.

***For specific applications, the optional Control Pack Relocation Kit details can be found at your WARN® Authorized Dealer or [www.warn.com](http://www.warn.com).***

## KNOW YOUR WINCH

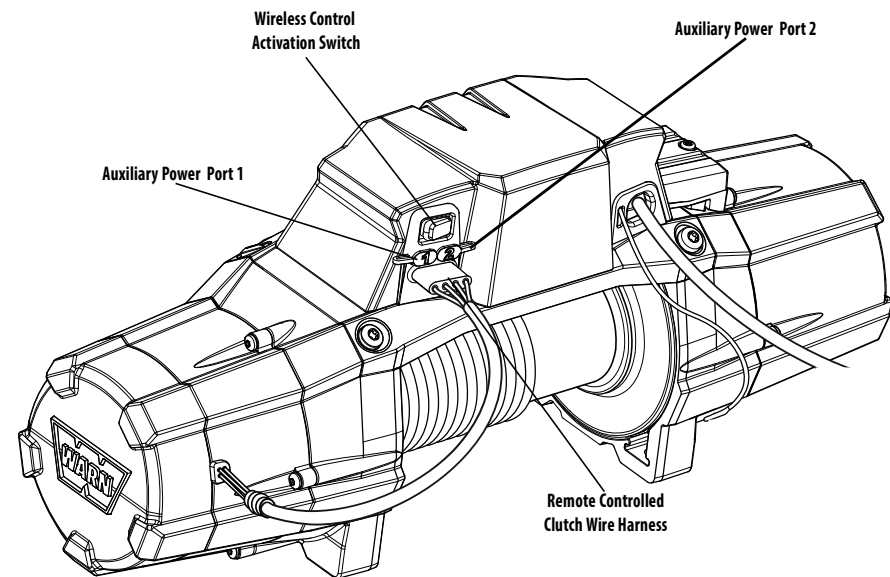

### **Wireless Control Activation Switch:**

The wireless control activation switch activates or deactivates the wireless control unit. This switch **must** be 'ON' (activated) in order for the Advanced Wireless Remote Control to operate the winch. The wireless control unit uses a very small but constant current from the vehicle battery. It is recommended to turn the switch "OFF" (deactivate) the unit to prevent draining the vehicle battery when not operating the vehicle for an extended period of time.

### **Auxiliary Power Ports (1 and 2):**

The auxiliary power ports allow you to connect and control two separate auxiliary systems from the winch.

***The optional Auxiliary Kit details can be found at your WARN® Authorized Dealer or [www.warn.com](http://www.warn.com).***

### **Remote Controlled Clutch Wire Harness:**

The remote controlled clutch wire harness plugs into the winch control pack.

## KNOW YOUR ADVANCED WIRELESS REMOTE

Before you begin, you should familiarize yourself with your WARN® Advanced Wireless Remote Control and each of its functions.

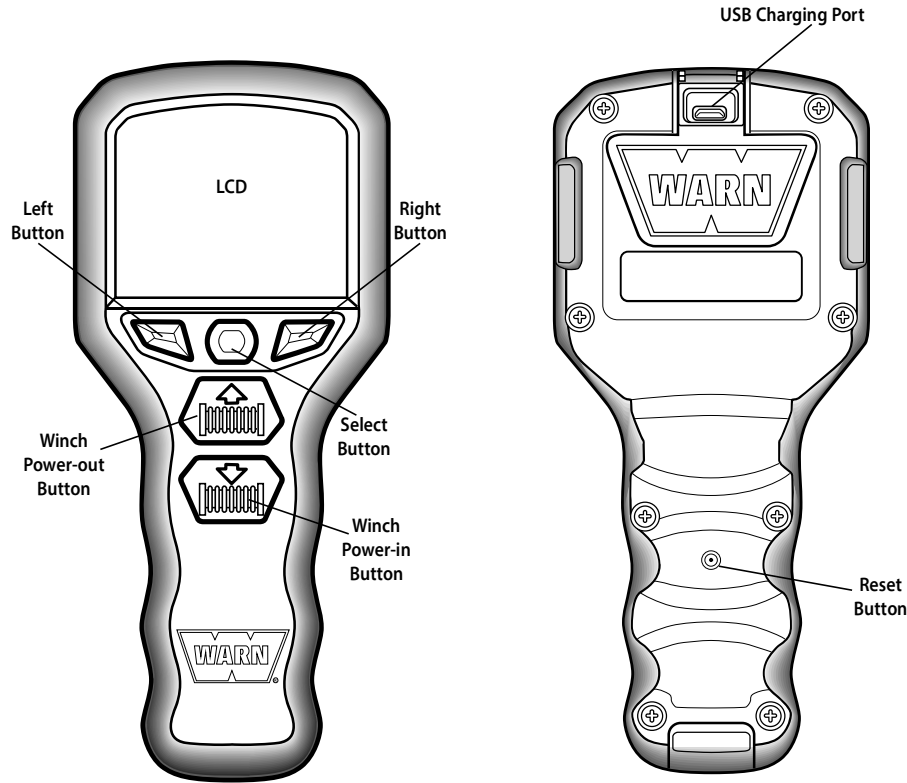

### Advanced Wireless Remote Control:

The Advanced Wireless Remote Control allows the operator to control the winch and two auxiliaries.

### LCD:

Display of function menus, important vehicle feedback and winch functions.

### Select Button:

Press to confirm/activate selections.

### Left Button:

Press to navigate left through each menu display.

### Right Button:

Press to navigate right through each menu display.

### Winch Power-out Button:

Press to control the power-out operation of the winch.

### Winch Power-in Button:

Press to control the power-in operation of the winch.

### Reset Button:

The reset button is used to restart your remote in rare cases when it functions incorrectly. Resetting the remote will preserve your settings.

### USB Charging Port:

Used to charge the internal battery.

### USB Cable (not shown):

Used to connect Advanced Wireless Remote Control to chargers or your computer to charge.

### Car Charger Adapter (not shown):

Car charger allows plugging into car's DC socket to keep your Advanced Wireless Remote Control powered when you are on the go.

*Helpful Hint:*  
Connect your remote to a charging device now. This will allow your remote to charge while you are installing your winch. Refer to page 13 for charging steps.

## MOUNTING

### Step 1 - Mount the Winch

Winch mounting kits are available to satisfy nearly all applications. For information on available kits, contact your WARN® product dealer.

**NOTICE** For optimal performance and the results you expect, WARN® mounting plates are strongly recommended.

**CAUTION** To prevent accidental activation of the winch and serious injury, complete the winch installation and attach the hook before installing the wiring.

**WARNING** Always choose a mounting location that is sufficiently strong enough to withstand the maximum pulling capacity of your winch.

**WARNING** Never use bolts that are too long.

**WARNING** Always spool the winch rope onto the drum in the direction specified by the drum rotation labels on the winch and/or in the documentation. This is required for the automatic brake (if so equipped) to function properly.

**WARNING** Always wind the winch rope on the bottom (mount side) of the drum.

This winch should always be mounted in a horizontal orientation with the rope winding on and off the drum on the mount side (bottom) of the drum.

Correct rotation is required for the automatic brake to function properly. Horizontal mounting helps prevent the rope from piling up on one end of the drum which can damage the winch.

Always use recommended bolt and washer combinations torqued to recommended levels. Specifications listed below. Mounting system will dictate bolt length.

### Mounting Bolt Pattern:

Standard: 10"x 4.5" (54 mm x 114.3 mm)  
Smooth and flat mounting surface, minimum thickness = 1/4" (6.4 mm)

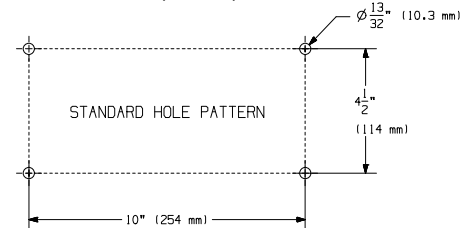

## Mounting Orientation and Hardware

### Feet down mounting:

- (4) M10-1.5 flanged hex locknut
- (4) M10-1.5 x 35 hex flange, 8.8, bolt
- (2) 7/16-14 x 1 hex bolt

- (4) M10-1.5 flanged hex locknut

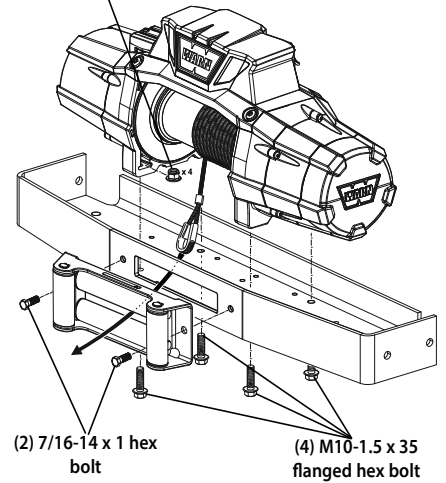

### For feet forward mounting:

- (4) M10x1.5 flanged locknut 15mm hex
- (4) M10-1.5 x 35 hex flange, 8.8, bolt
- (2) M10-1.5 x 40 hex flange, 8.8, bolt (**found in separate plastic bag**)

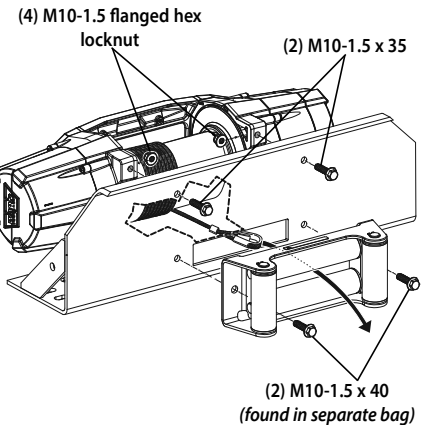

## MOUNTING

### Mount Winch:

1. Choose a mounting location that is sufficiently strong enough to withstand the maximum pulling capacity of your winch.
2. Install your mounting bracket per your specific mounting kit instructions.
3. Fasten fairlead to mounting bracket using the (2) bolts specified above for your specific mounting orientation. See the *Mounting*

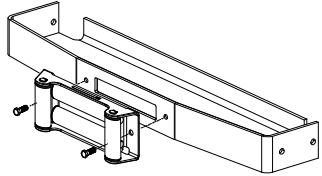

Orientation section for hardware specifics.

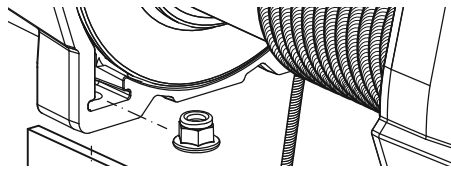

4. Set the (4) flanged nuts into pockets of winch feet.

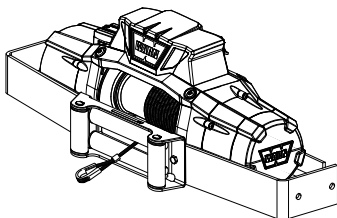
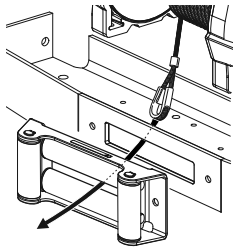

5. Thread the hook loop end of the rope through the opening of mounting bracket and fairlead. **NOTE: Do not remove plastic wrap from remaining rope on drum at this time.**
6. Set winch in mount.
7. See table below to confirm required bolt length.

Plate Thickness	Bolt Length
7 mm (1/4")	32 mm
10 mm (3/8")	40 mm
13 mm (1/2")	40 mm

8. Review mounting orientation on page 10 for bolt sizing.
9. Install bolts and tighten to 41 to 47 Nm (30-35 ft. lbs.).

**WARNING** Always confirm required bolt length to ensure proper thread engagement.

10. Attach hook to winch rope loop.

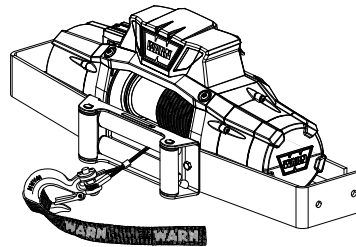

11. Attach hook strap to hook.
12. Remove plastic wrap from remaining rope on drum.
13. Mounting your winch is now complete. Check all hardware to be sure it is tight and to torque. You can now move on to Install the Wiring.

### NOTE

#### OPTIONAL SYNTHETIC ROPE INSTALLATION

For synthetic rope models, be sure to fully read these instructions to familiarize yourself completely with the Advanced Wireless Remote Control operation before you attempt to install the optional synthetic rope. See your WARN® Synthetic Rope Installation Instruction Manual for detailed synthetic rope installation instructions.

## ELECTRICAL CONNECTIONS

### Step 2 - Install the Wiring

**WARNING** To prevent serious injury or death. Always place the supplied terminal boots on wires and terminals as directed by the installation instructions.

**WARNING** To prevent serious injury or death from electrical fire:

- Never route electrical cables across sharp edges.
- Never route electrical cables near parts that get hot.
- Never route electrical cables through or near moving parts.
- Avoid pinch and wear/abrasion points when installing all electrical cables.

**WARNING** Always insulate and protect all exposed wiring and electrical terminals.

**NOTICE** A fully charged battery and good connections are essential to the proper operation of your winch. The minimum requirement for a 12 volt DC battery is 650 Cold Cranking Amps.

Route battery connection cables in areas which will not cause them to chafe or cut through the insulation causing a potential short circuit.

The winch power wire must be routed to the battery. A direct battery connection of the power (red) and ground (black) cable is required. **Do not connect ground to vehicle chassis.**

Routing the battery connection cables may require removal of vehicle fascia or body parts.

Always route battery cables along a path that allows the cables to be secured with zip ties.

**WARNING** Loose or unsecured power cables can cause serious injury or death.

Always protect power cables from sharp edges, areas that get too hot to touch with your hand and any moving parts.

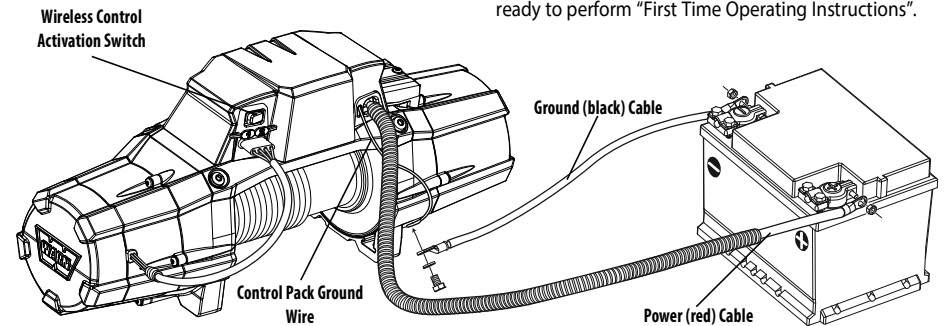

1. Plan the routing path.
2. Loosely secure power cables along path.
3. Confirm power cables are protected from sharp edges, heat and moving parts. Consider chassis flex and vibration which might damage cable.
4. Carefully inspect electrical cable routing. Zip tie and secure electrical cables. Zip ties should be snug, but not cutting into wire insulation. Use electrical tape, pieces of rubber hose or electrical conduit to protect electrical cables and wire harness where needed to avoid electrical cable insulation wear or abrasion.
5. FIRST, attach the winch power (red) cable to the positive (+) battery terminal. SECOND, attach the ground (black) cable to the negative (-) battery terminal.

**WARNING** Always connect red (+) power cable ONLY to the positive (+) terminal of the battery.

**WARNING** Always connect black ground (-) power cable ONLY to the negative (-) terminal of the battery.

### Step 3 - System Check

Perform system check:

1. Check fasteners and make sure they are tight and to proper torque
2. Verify the wireless control activation switch light turns ON. A flashing green light appears in the switch. If light does not turn on, immediately check to ensure power cables are correctly connected to the battery, red to (+) and black to (-). If not, disconnect and reconnect as instructed.
3. Verify all electrical wiring to all components is correct and be certain that all connections are tight.
4. Verify there is no exposed/bare wiring, terminals or cable insulation damage.
5. Read The Basic Guide to Winching Techniques completely before operating your winch.
6. Charge remote.

Once you have performed a system check, you are ready to perform "First Time Operating Instructions".

**Step 4 - First Time Operating Instructions**

In this section, we'll show you the first time operating instructions for effective basic winching. For complete winch operation and techniques read the Basic Guide to Winching Techniques found online at <http://www.warn.com/corporate/literaturerequest.shtml>.

**Getting Started**

Your ZEON® Platinum Winch is operated by the new Advanced Wireless Remote Control.

The Advanced Wireless Remote Control is designed to allow the operator to control the winch and two auxiliaries remotely.

1. Verify the wireless control switch (located on back of control pack) is "ON" (a green flashing light appears inside switch). The switch **must** be 'ON' (activated) in order for the Advanced Wireless Remote Control to operate the winch.

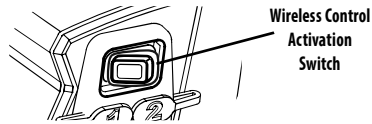

**Charging the Battery**

Your WARN® Advanced Wireless Remote Control is powered by an internal rechargeable lithium ion battery. Although the battery will arrive partially charged, you must fully charge the battery or plug into a power source before use.

1. Connect the included USB charger to the Advanced Wireless Remote Control.
2. Plug other end of the USB charger into a power source (such as the included auto charger, a wall charger or a computer USB port). **NOTE: Remote is operable while charging.**
3. The remote control will power on and the charging icon ( ) will appear inside the battery indicator in the upper right corner of the menu, indicating the remote is charging.
4. The remote is fully charged when the battery indicator icon is filled. **NOTE: Allow a minimum of two hours for battery to fully charge.**

**The Status Bar**

The status bar allows the operator to keep track of the wireless signal strength and the remote's battery life during all menu operations. **NOTE: A strong wireless signal and a fully charged battery is recommended for optimal performance.**



The bars on the wireless signal strength icon will light up in sequence to show signal strength.

The remote control's battery indicator icon indicates the state of the internal battery by



changing color and fill level of battery icon.

**NOTE: If your battery icon shows at a critically low level, you must charge the battery or plug into power source.**

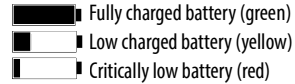

**Home Menu**

Turn on the remote by pressing any button. This will automatically bring up the Home Menu.

From the Home Menu, you can access each of the four operations.



**Four Operations:**

- 1) Winching
- 2) Auxiliary
- 3) System Settings
- 4) Power Off

1. Use the left and right buttons on your remote to navigate through the operation menus.



2. To activate an operation, press select.

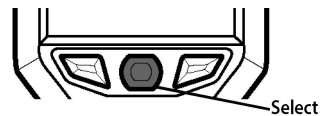

**NOTE: To return to the Home Menu from other menus, navigate to the Home Icon ( ) in the menu bar and press Select.**

**Winch Menu**

Your winch is completely controlled by the WARN® Advanced Wireless Remote Control.

You should practice activating the Winch Menu a few times to get familiar with its functions before you move on to the "Winching" section of this manual.

**Activate Winch Operation Menu**

1. Read The Basic Guide to Winching Techniques thoroughly before you attempt to operate your winch.
2. From the Home Menu, navigate to the Winch Icon using the Left and Right buttons and press Select.

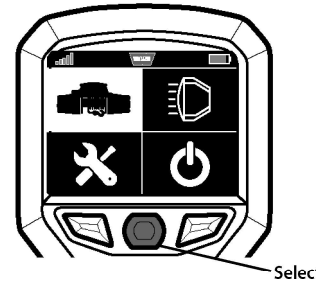

3. Following the Winch Activation Menu prompt, press and hold the Left and Right buttons simultaneously for 3 seconds to activate the Winch Operation menu.

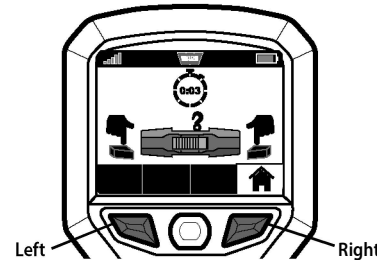

**Note: The Winch Activation Menu will revert back to the Home Menu if at idle for one minute.**

The main purpose of the Winch Operation Menu is to operate your winch. However, you are also able to control your auxiliary systems, keep track of your vehicle battery level, winch motor temperature, winch operation direction, clutch status, wireless signal strength and the remote battery life.

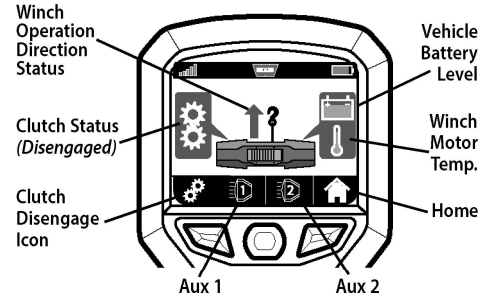

**NOTE: The Winch Operation Menu is accessible from any menu by pressing and holding the left and right buttons simultaneously for three seconds.**

**Remote Controlled Clutch Basics**

The WARN® ZEON® Platinum winch is equipped with a remote controlled clutch. It allows for engagement and disengagement of the clutch with the Advanced Wireless Remote Control.

When the clutch is engaged, power is transferred from the winch motor to the drum and winch rope, resulting in the power-in or power-out operation.

**NOTE: Your WARN® ZEON® Platinum winch clutch will always default to the engaged position.**

When the clutch is disengaged the drum is in the freespool position, allowing the drum to rotate freely. Freespools is generally the quickest and easiest way to spool out winch rope.

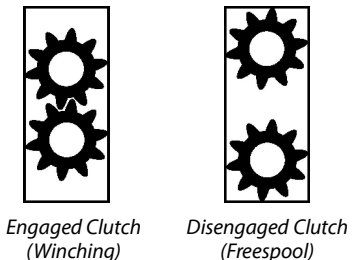

**Disengage Remote Controlled Clutch**

**⚠ WARNING** Never engage or disengage clutch if winch is under load, winch rope is in tension or drum is moving.

1. Make sure the winch rope is not under tension. **NOTE: The clutch will not disengage if the winch rope is under tension. If tension exists, power-out enough rope to remove any tension from the winch rope.**
2. Activate the Winch Operation Menu (refer to page 14).
3. Navigate to the clutch disengage icon (⚙️) in the menu bar on the winch function menu and press Select.

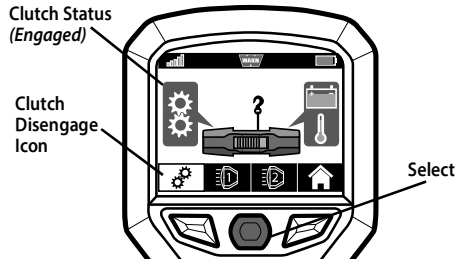

4. Once the clutch is successfully disengaged, the gears in both the clutch status and clutch disengage icon will change from "engaged" (⚙️) status to "disengaged" (⚙️) status.

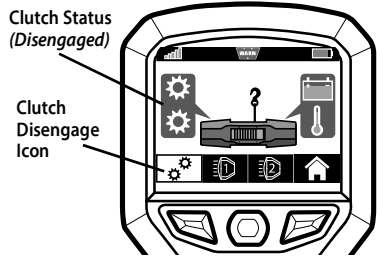

If clutch does not disengage when requested, a warning error will display within the clutch status icon. See Trouble Shooting section in this manual for possible solutions.

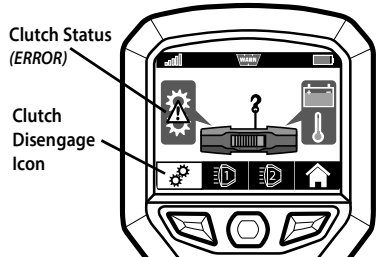

**Engage Remote Controlled Clutch**

**⚠ WARNING** Never engage or disengage clutch if winch is under load, winch rope is in tension or drum is moving.

After you have disengaged the clutch, there are three ways the clutch can be engaged.

- Push the Winch Power-in or Winch Power-out button.

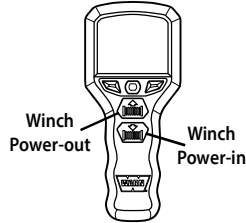

- Return to the Home Menu and the clutch will immediately return to engage status.
- After five minutes the clutch will automatically engage.

Once clutch is successfully engaged, the clutch status icon and the clutch disengage icon will change from "disengaged" (⚙️) status to "engaged" (⚙️) status.

If clutch does not engage when requested, a warning error will display within the clutch status icon. See Trouble Shooting section in this manual for possible solutions.

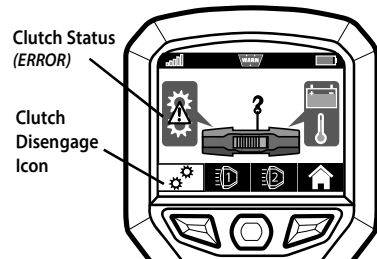

**WINCHING**

**⚠ WARNING** Always wear heavy leather gloves when handling winch rope.

**⚠ WARNING** Never exceed winch's rated line pull.

**⚠ WARNING** Always prestretch rope and respool under load before use. Tightly wound rope reduces chances of "binding", which can damage the rope.

**⚠ WARNING** Never operate winch with less than 5 wraps of wire rope/10 wraps of synthetic rope around the drum. Rope could come loose from the drum, as the rope attachment to the drum is not designed to hold a load.

Next, are condensed procedures for winching operation. You **must** read the Basic Guide to Winching Techniques manual for complete procedure instructions.

**Stretching Winch Rope**

Tensioning the winch rope is critical to ensure a long product life. Tensioning the winch rope will prevent outer layers of winch rope from pinching and deforming the inner layers.

1. Read your Basic Guide to Winching Techniques for Stretching Winch Rope instructions.

**Rigging**

1. Thoroughly read The Basic Guide to Winching Techniques for complete Rigging Instructions.
2. Select Winching function.

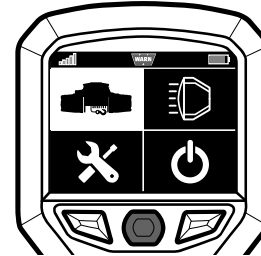

3. Activate winch.

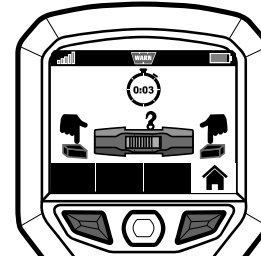

4. Disengage Clutch.



**NOTE: The clutch will not disengage if the winch rope is under tension.**

5. Confirm clutch (disengage /freespool) status.

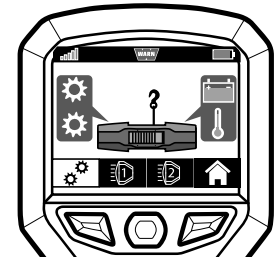

6. Freespool winch rope to anchor point and secure.

**Pulling**

1. Thoroughly read The Basic Guide to Winching Techniques for complete Pulling Instructions.
2. Power-in to start winching.

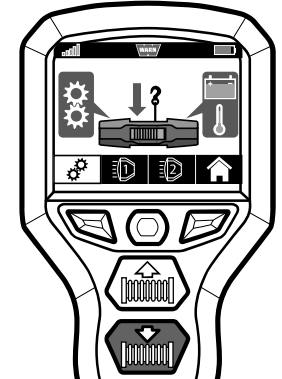

3. Secure vehicle.
4. Power-out to release tension in winch rope.

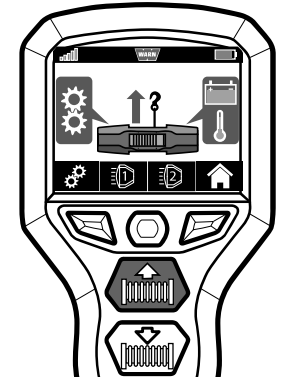

5. Disconnect winch rope from anchor.
6. Power-in winch rope for storage.

**⚠ WARNING** Never spool in rope hook against the fairlead.

**Auxiliary Menu**

Your WARN® Advanced Wireless Remote Control can control up to two separate auxiliary systems\*.

**NOTICE** \*Auxiliary systems must be rated for 12v and draw less than 16 amps.

Auxiliary connection adapter kits are necessary in order to operate the auxiliary system. For information on available kits, contact your WARN® product dealer, WARN Customer Service or www.warn.com.

**Activate Auxiliary Operation Menu**

1. From the Home Menu, navigate to the Auxiliary Icon and press Select.

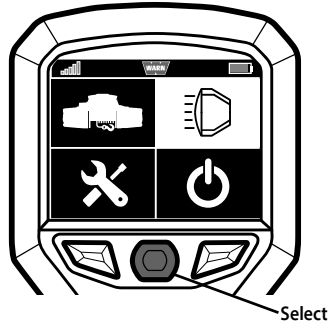

Auxiliaries can be switched on and off together using the Dual Auxiliary Icon or individually by using the Auxiliary 1 and Auxiliary 2 Icon and then pressing Select.

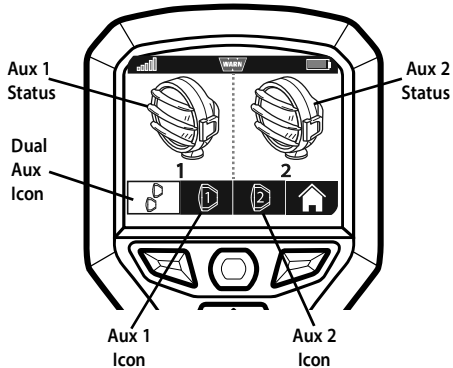

When an auxiliary is OFF the icons will show outlined. When an auxiliary is ON, the icons will appear solid.

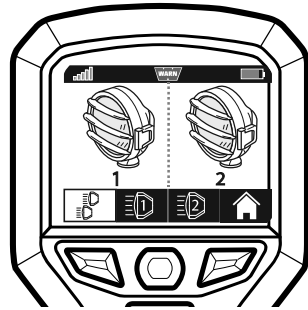

Dual Auxiliary ON

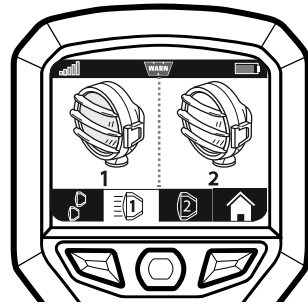

Auxiliary 1 ON

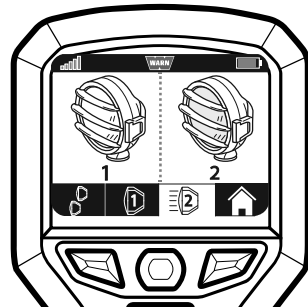

Auxiliary 2 ON

**Settings Menu**

From your Setting menu, you are able to adjust screen brightness, pair your remote, link auxiliaries to your high beam setting and turn on the thermal shut-off option.

**Activate the Settings Operation Menu**

1. From the Home Menu, navigate to the Settings Icon and press Select.



**Adjust Brightness**

1. To adjust the brightness, navigate to the Brightness Icon and press Select.

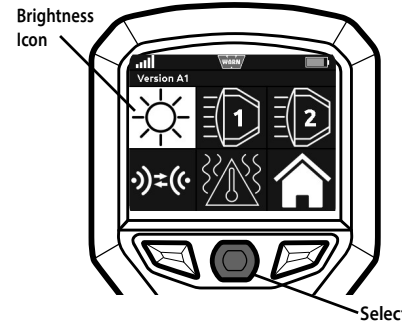

2. Use the Left and Right buttons to adjust slider to the desired brightness. Once the brightness is at the desired level, press Select to close the brightness adjust panel.

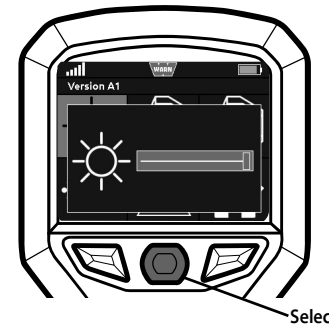

**Link Auxiliary High Beam**

With your Advanced Wireless Remote, you are able to link your auxiliaries to your vehicle high beam setting.

1. To link the auxiliary (1 or 2) with your vehicle's high beam setting, navigate to the Auxiliary 1 or 2 Icon and press Select.

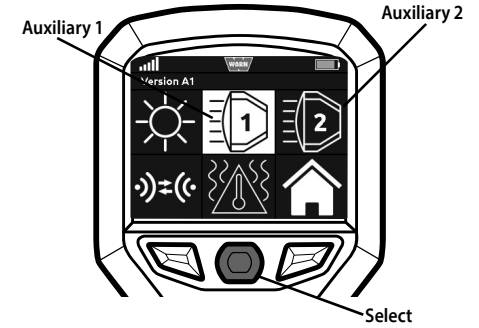

2. The auxiliaries default as unlinked.

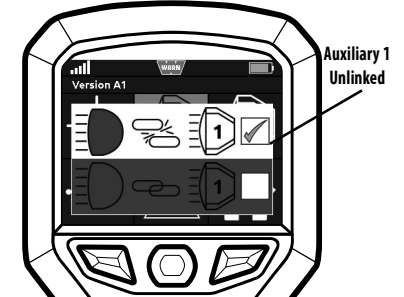

3. Using your left or right button to highlight the "linked" icon. A check mark will appear in the box. Press select to confirm selection.

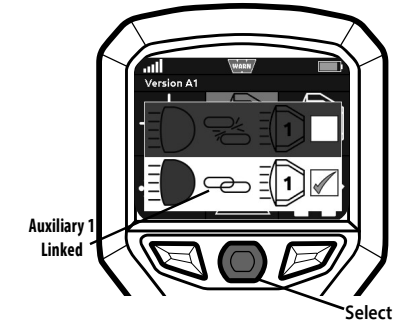

*Note: Images show linking Auxiliary 1. Same process will be used for Auxiliary 2 linking.*



**Pairing the Remote Control**

**⚠ WARNING** Never pair more than one winch and one remote at a time.

Your Advanced Wireless Remote Control will arrive already paired to your WARN® ZEON® Platinum winch system, however, replacement remotes will need to be paired.

1. To pair the remote to a winch, navigate to the Pairing Icon and press Select.

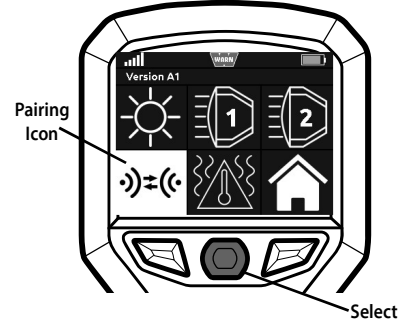

2. Press and hold select and the right button simultaneously for 3 seconds to bring up the pairing confirmation menu.

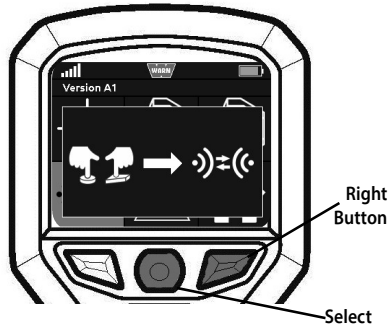

3. To continue pairing, select the green check mark icon by navigating with the left or right buttons and press Select.



4. After selecting the green check mark icon, a timer will begin counting down from 30 seconds.



5. During this time, turn the Wireless Control Activation Switch on the back of the control pack to OFF and then ON again.

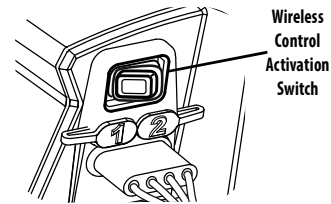

6. If pairing is successful, a green check mark will appear.



7. If pairing was unsuccessful, the red X mark will remain, and the remote will remain unpaired.



8. If pairing was unsuccessful, repeat steps 1-5.
9. To close the pairing panel, press Select.

**Thermal Protection Setting**

Your Advanced Wireless Remote has a thermal protection setting, giving you the option to have the winch shut off automatically when it reaches a high temperature protection point.

1. To activate the thermal protection setting, navigate to the thermal Icon and press Select.

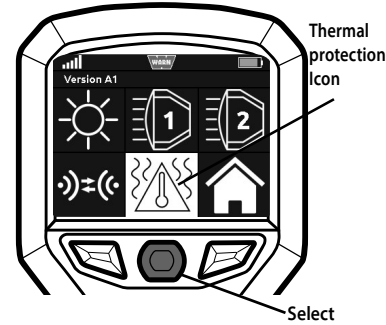

2. The thermal protection system defaults as deactivated.

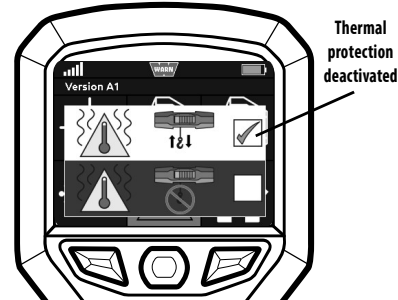

3. To activate the thermal protection setting, use the left or right button to highlight the thermal protection shut-off option. A check mark will appear in the box. Press select to confirm selection.

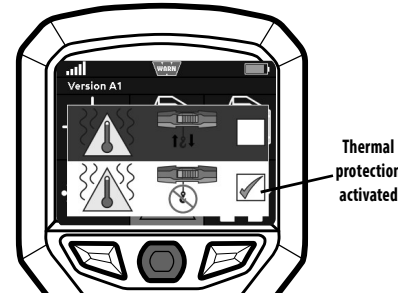

**Trouble Shooting/Error Conditions**

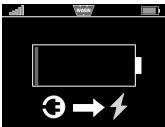
Problem	Error Message	Possible cause	Corrective action
Winch is not operating		Low wireless strength	Make sure your Advanced Wireless Remote Control is within range.
		Wireless Remote Control Activation Switch is in the OFF position	Turn ON the Wireless Remote Control Activation Switch
		Winch control pack is under water. Wireless signal will not transmit under water.	Winch control pack needs to be above water to receive wireless signal. See <a href="http://www.warn.com">www.warn.com</a> for accessories.
Remote controlled clutch does not disengage when requested		Tension or Load exists on the winch, preventing the clutch from disengaging.	Power-out winch until winch rope is no longer under load.
		The remote controlled clutch is disconnected from the control pack.	Check the 4-pin remote controlled clutch connector on the back of the control pack to be sure it is firmly connected.
		The remote controlled clutch is damaged.	Contact WARN® customer service for further information.
Remote will not operate		The remote battery is critically low.	Charge the remote battery See charging instructions on page 13.
Auxiliary will not turn on		Auxiliary is not connected	Check auxiliary connector and cables.
Auxiliary short circuit		Accessories wiring faulty; Accessory electrical load is too high. <b>*Auxiliary systems must be rated for 12v and draw less than 16 amps.</b>	Check wiring; reduce electrical load.
Wireless signal strength is low			Decrease distance between remote control and winch.

Check	Before first operation	After each use	Every 90 days
Take time to fully read the Instructions and/or Operations Guide, and/or Basic Guide to Winching Techniques, in order to understand your winch and its operations	X		
Check fasteners and make sure they are tight and to proper torque. Replace damaged fasteners.	X		X
Verify wiring to all components is correct and be certain that all connections are tight.	X		X
Verify there is no exposed/bare wiring, terminals or cable insulation damage (chafing/cutting). Cover any exposures with terminal boots. Repair or replace damaged electrical cable.	X		X
Inspect rope for damage. Replace rope immediately if damaged.	X	X	X
Keep winch, rope and switch control free from contaminants. Use a clean rag or towel to remove any dirt and debris.		X	
Charge Remote	X	X	

**Disposal**

Batteries should not be disposed of in general household waste. Observe the local waste disposal regulations, details of which can be obtained from your local authority.

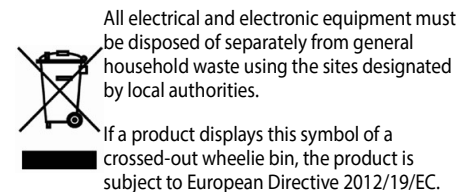

The appropriate disposal and separate collection of used equipment serve to prevent potential harm to the environment and health. They are a prerequisite for the re-use and recycling of used electrical and electronic equipment.

For further information on disposing of your used equipment, please contact your local authority or your refuse collection service.

Take time to fully understand your winch and the winching operation by reviewing the Basic Guide to Winching Techniques found online at: <http://www.warn.com/corporate/literaturerequest.shtml>.

For further information or any questions contact:  
**WARN INDUSTRIES, INC.**  
 12900 S.E. Capps Road, Clackamas  
 OR USA 97015-8903, 1-503-722-1200,  
 Customer Service: 1-800-543-9276  
 Dealer Locator Service: 1-800-910-1122  
 or visit [www.warn.com](http://www.warn.com).



# Manuel d'utilisation et d'installation du treuil ZEON® Platinum et de la télécommande sans fil évoluée

Chaque situation de treuillage peut potentiellement occasionner des blessures. Afin de minimiser ce risque, il est important de lire attentivement TOUTES les instructions et informations de sécurité afférentes à votre produit. Veuillez à vous familiariser avec le maniement du treuil avant de l'utiliser et à vous préoccuper avant tout de la sécurité. Ces instructions fournissent des informations et des consignes de sécurité importantes concernant l'installation et l'utilisation du treuil.

Vous trouverez dans ce kit la documentation suivante :

- **Guide d'installation du treuil / Instructions relatives à une première utilisation**
- **Garantie du produit**

**CONSERVEZ CE MANUEL** et tous les autres documents relatifs au produit à titre de référence et consultez-les fréquemment pour assurer un fonctionnement continu en toute sécurité. Demandez à tous les utilisateurs de ce produit de lire le présent manuel avant de l'utiliser.

### Autres documents relatifs au produit disponibles en ligne :

- **Manuel de base des techniques de treuillage**
  - Fournit une compréhension globale du treuil et vous enseigne les techniques de treuillage. Il s'agit d'une ressource utile qui favorise l'utilisation efficace et sûre du treuil.
- **Caractéristiques du produit et données de performance**
  - Fournit les caractéristiques du produit, les données de performance et les renseignements concernant les pièces de rechange.
- **Autres documents relatifs à des produits spécifiques**

Consultez le site [www.warn.com/corporate/literaturerequest.shtml](http://www.warn.com/corporate/literaturerequest.shtml) pour accéder à d'autres documents ou à des documents sur les produits de remplacement, disponibles en consultation/téléchargement.



### TABLE DES MATIÈRES :

#### SÉCURITÉ

Index des symboles .....	27-28
Mesures générales de sécurité et Industrie Canada.....	29-32

#### INSTRUCTIONS

Se familiariser avec le treuil .....	33-34
Se familiariser avec la télécommande sans fil évoluée .....	35
Montage.....	36-37
Raccordements électriques .....	38
Vérifications du système .....	38
Instructions relatives à une première utilisation .....	39-46
Premiers contacts.....	39
Utilisation du menu principal.....	39
Utilisation du menu du treuil .....	40-42
Utilisation du menu des systèmes auxiliaires.....	43
Utilisation du menu des paramètres .....	44-46
Dépannage/conditions d'erreur .....	47
Dernière analyse et entretien .....	48

Warn Industries Inc.  
12900 SE Capps Road  
Clackamas, OR 97015  
États-Unis





















Service à la clientèle : (800) 543-9276  
No. de télécopie international : (503) 722-3005  
Télécopie : (503) 722-3000  
[www.warn.com](http://www.warn.com)

Warn® et le logo WARN sont des marques déposées de Warn Industries Inc.  
© 2014 Warn Industries Inc.

Index des symboles pour le treuil

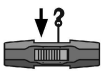
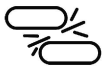
SYMBOLE	EXPLICATION	SYMBOLE	EXPLICATION
	Lire tous les documents relatifs au produit  Certains littérature disponible uniquement online <a href="http://www.warn.com/corporate/literaturerequest.shtml">www.warn.com/corporate/literaturerequest.shtml</a> .		Toujours porter des gants de cuir
	Toujours porter un dispositif de protection auditive et oculaire		Ne pas déplacer des personnes
	Ne jamais utiliser le treuil comme palan		Toujours utiliser la sangle de crochet fournie
	Positionner correctement la charge dans la gorge du crochet		Ne jamais appliquer la charge sur l'extrémité ou le loquet du crochet
	Enrouler le câble sur le dessous du tambour		Ne jamais enrouler le câble sur le dessus du tambour
	Danger d'écrasement des doigts dans le guide-câble		Point de pincement du guide-câble
	Risque de percement/coupure des mains		Risque de surface chaude
	Risque d'explosion/rupture		Risque d'incendie et de brûlure
	Ne jamais faire passer les câbles électriques par-dessus des bords tranchants.		Ne jamais faire passer les câbles électriques à travers des pièces mobiles ou à proximité.
	Éviter les points de pincement et d'usure/abrasion lors de l'installation des câbles électriques		Danger de fils nus, isoler les fils nus et les terminaux
			Ne jamais accrocher le câble à lui-même

Index des symboles pour la télécommande sans fil

SYMBOLE	EXPLICATION	SYMBOLE	EXPLICATION
	Auxiliaire (Aux)		Appairage
	Auxiliaire 1 (Aux 1)		Alimentation
	Auxiliaire 2 (Aux 2)		Protection thermique
	Luminosité		Charge de la batterie de la télécommande sans fil
	Débrayé		Paramètres
	Embrayé		Câble de batterie du véhicule
	Erreur de fonctionnement du débrayage		De treuil
	Auxiliaire double (Aux double)		Température du moteur de treuil
	Menu principal		Enroulement
	Lien avec les phares non établi		Dérroulement
	Lien avec les phares établi		Force du signal de la télécommande

## Avertissements et mises en garde



Les directives suivantes comprennent des indications intitulées AVERTISSEMENTS, ATTENTION, AVIS et REMARQUES. Chacune d'entre elles comporte un objectif bien précis : AVERTISSEMENT présente des consignes de sécurité soulignant un danger potentiel qui, s'il n'est pas évité, peut entraîner des blessures graves ou la mort. ATTENTION comprend des consignes de sécurité signalant un danger potentiel qui, s'il n'est pas évité, peut entraîner des blessures légères ou modérées. ATTENTION sert aussi à signaler une utilisation dangereuse. ATTENTION et AVERTISSEMENT identifient un danger, indiquent comment l'éviter et montrent ses conséquences possibles si on l'ignore. AVIS présente des consignes visant à éviter les dommages matériels. REMARQUE donne des renseignements additionnels qui aident à accomplir une procédure.

**TRAVAILLEZ PRUDEMMENT !**

### Industrie Canada

Le présent appareil est conforme aux CNR d'Industrie Canada applicables aux appareils radio exempts de licence. L'exploitation est autorisée aux deux conditions suivantes :

- (1) L'appareil ne doit pas produire de brouillage, et
- (2) l'utilisateur de l'appareil doit accepter tout brouillage radioélectrique subi, même si le brouillage est susceptible d'en compromettre le fonctionnement.

Conformément à la réglementation d'Industrie Canada, le présent émetteur radio peut fonctionner avec une antenne d'un type et d'un gain maximal (ou inférieur) approuvé pour l'émetteur par Industrie Canada. Dans le but de réduire les risques de brouillage radioélectrique à l'intention des autres utilisateurs, il faut choisir le type d'antenne et son gain de sorte que la puissance isotrope rayonnée équivalente (p.i.r.e.) ne dépasse pas l'intensité nécessaire à l'établissement d'une communication satisfaisante.

L'émetteur radio (identifier l'appareil par son numéro de certification ou par son numéro de modèle si la catégorie est II) a été approuvé par Industrie Canada pour fonctionner avec les types d'antennes figurant dans la liste ci-dessous et l'impédance d'antenne maximum requise est indiquée pour chaque type d'antenne. Il est strictement défendu d'utiliser avec cet appareil des types d'antennes qui ne sont pas incluses dans cette liste et qui ont un gain supérieur au gain maximum indiqué pour ce type d'antenne.

## AVERTISSEMENT



### DANGER DE HAPPEMENT PAR DES PIÈCES MOBILES

Le non-respect des consignes peut entraîner des blessures graves ou la mort.

#### Consignes de sécurité générales :

- Il faut toujours avoir une bonne connaissance du treuil. Prendre le temps de bien lire le manuel d'utilisation, et/ou le manuel de base des techniques de treuillage, afin de comprendre le treuil et son fonctionnement, trouvés en ligne à <http://www.warn.com/corporate/literaturerequest.shtml>.
- **Ne jamais** excéder la capacité nominale du treuil ou du câble de treuil. Un câblage double avec poulie ouvrante permet de réduire la charge subie par le treuil.
- **Toujours** porter des gants de cuir épais durant la manipulation du câble du treuil.
- **Ne jamais** utiliser le treuil ou le câble du treuil pour faire du remorquage. Cela peut endommager, surcharger et casser le câble.
- **Ne jamais** se servir du treuil pour maintenir une charge.
- **Ne jamais** faire fonctionner l'appareil sous l'effet de drogues, de l'alcool ou de médicaments.
- **Ne jamais** laisser des personnes âgées de moins de 16 ans utiliser ce treuil.

#### Consignes de sécurité se rapportant à l'installation :

- **Toujours** choisir une surface de montage suffisamment résistante pour supporter la capacité de traction maximale du treuil.
- **Toujours** utiliser un matériel de montage de catégorie 8.8 ou supérieure.
- **Ne jamais** souder les boulons de montage.
- **Toujours** utiliser un matériel de montage, des composants et des accessoires homologués par le fabricant.
- **Ne jamais** utiliser des boulons trop longs.
- **Toujours** confirmer la longueur de boulon requise pour garantir un filetage adéquat.
- **Toujours** achever le montage du treuil et la fixation du crochet avant d'effectuer le câblage.
- **Toujours** garder les mains éloignées du câble du treuil, de la boucle du crochet, du crochet et de l'ouverture du guide-câble durant l'installation et l'utilisation de l'appareil et l'enroulement ou le déroulement du câble.
- **Toujours** positionner le guide-câble avec l'avertissement visible sur le dessus.
- **Toujours** étirer au préalable le câble et l'enrouler sous charge avant de l'utiliser. Un câble enroulé de manière serrée réduit le risque qu'il coince et soit endommagé.

## AVERTISSEMENT

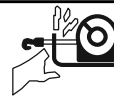

### DANGER DE HAPPEMENT PAR DES PIÈCES MOBILES

Le non-respect des consignes peut entraîner des blessures graves ou la mort.

#### Consignes de sécurité concernant le treuillage :

- **Toujours** inspecter le câble du treuil, le crochet et les élingues avant de faire fonctionner le treuil. Tout câble de treuil effiloché, tordu ou endommagé doit être remplacé immédiatement. Tous les composants endommagés doivent être remplacés avant d'utiliser le produit. Protéger toutes les pièces contre le risque de dommages.
- **Toujours** s'assurer que tout objet ou obstacle pouvant gêner la bonne utilisation du treuil est écarté.
- **Toujours** s'assurer que le point d'ancrage choisi peut supporter la charge et que la sangle ou la chaîne ne glisse pas.
- **Toujours** utiliser la sangle de crochet fournie pour enrouler ou dérouler le câble du treuil, durant l'installation ou l'utilisation.
- **Toujours** exiger de l'opérateur et des personnes présentes d'être attentifs au véhicule et à la charge.
- **Toujours** être conscient de la stabilité du véhicule et de la charge durant le treuillage. Veiller à ce que personne ne s'approche. Alerter toutes les personnes alentour en cas d'instabilité.
- **Toujours** dérouler autant de câble que possible avant de procéder au câblage. Utiliser une ligne double ou choisir un point d'ancrage distant.
- **Toujours** prendre le temps d'utiliser des techniques de câblage adaptées avant d'utiliser le treuil pour tirer.
- **Ne jamais** toucher le câble du treuil ou le crochet lorsqu'une autre personne se trouve à l'interrupteur de commande ou durant le fonctionnement du treuil.
- **Ne jamais** essayer d'embrayer ou débrayer si le treuil est sous charge, si le câble du treuil est en tension ou si le tambour est en train de tourner.
- **Ne jamais** toucher le câble ou le crochet lorsque le câble est tendu ou sous charge.
- **Toujours** se tenir à l'écart du câble du treuil et de la charge durant l'utilisation et ne jamais laisser personne s'approcher.
- **Ne jamais** se servir d'un véhicule pour tirer une charge sur le câble du treuil. La charge combinée ou un choc peut endommager, surcharger et casser le câble.
- **Ne jamais** replier le câble du treuil sur lui-même. Utilisez une chaîne ou une protection de tronc d'arbre sur le point d'ancrage.
- **Ne jamais** utiliser la télécommande quand l'opérateur n'a pas le véhicule en vue.
- **Ne jamais** Paire plus d'un treuil et une télécommande ensemble en même temps.

## AVERTISSEMENT

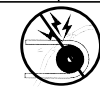

### RISQUES ASSOCIÉS AUX PRODUITS CHIMIQUES ET RISQUE D'INCENDIE

Le non-respect des consignes peut entraîner des blessures graves ou la mort.

- **Toujours** retirer les bijoux et porter des lunettes de sécurité.
- **Ne jamais** faire passer les câbles électriques par-dessus des bords tranchants.
- **Ne jamais** faire passer les câbles électriques à proximité de pièces qui s'échauffent.
- **Ne jamais** faire passer les câbles électriques à travers des pièces mobiles ou à proximité.
- **Toujours** placer les capuchons fournis sur les fils et les bornes, conformément aux instructions d'installation.
- **Ne jamais** se pencher au-dessus de la batterie en procédant aux connexions.
- **Ne jamais** faire passer les câbles électriques par-dessus les bornes de la batterie.
- **Ne jamais** court-circuiter les bornes de la batterie avec des objets métalliques.
- **Toujours** s'assurer que la zone ne contient pas de conduites de carburant, de réservoir de carburant, de conduites de frein, de câblage électrique, etc., avant de percer.
- **Toujours** consulter le manuel de l'utilisateur pour les informations correctes de câblage.
- **Toujours** isoler et protéger tous les fils et bornes électriques exposés.
- Connectez **toujours** rouge (+) câble d'alimentation uniquement à la borne positive (+) la borne de la batterie.
- Connectez **toujours** noir à la masse (-) câble d'alimentation uniquement à la borne négative (-) de la batterie.
- Ne jamais connecter rouge (+) Le câble d'alimentation à la borne négative (-) de la batterie.

**AVERTISSEMENT**



**DANGER DE HAPPEMENT PAR DES PIÈCES MOBILES**  
Le non-respect des consignes peut entraîner des blessures graves ou la mort.

- **Toujours** s'assurer que le loquet du crochet est fermé et qu'il ne soutient aucune charge.
- **Ne jamais** appliquer la charge sur l'extrémité ou le loquet du crochet. Appliquer la charge uniquement au centre du crochet.
- **Ne jamais** utiliser un crochet dont l'ouverture de la gorge a augmenté ou dont l'extrémité est courbée ou tordue.
- **Toujours** utiliser un crochet muni d'un loquet.
- **Toujours** s'assurer que l'opérateur et les personnes présentes sont conscients de la stabilité du véhicule et/ou de la charge.
- **Ne jamais** accrocher le câble à lui-même

**AVERTISSEMENT**



**DANGER DE CHUTE OU D'ÉCRASEMENT**

Le non-respect des consignes peut entraîner des blessures graves ou la mort.

- **Toujours** rester à l'écart, en gardant les mains et les autres personnes à l'écart également.
- **Ne jamais** utiliser le treuil avec moins de 5 spires de câble enroulées autour du tambour ou 10 spires, s'il s'agit d'un câble synthétique. Le câble pourrait se dérouler du tambour, étant donné que l'ancrage du câble n'est pas conçu pour retenir une charge.
- **Ne jamais** utiliser le treuil comme palan ou pour suspendre une charge.
- **Toujours** s'assurer que le point d'ancrage peut supporter la charge, et prendre le temps d'employer des techniques de câblage appropriées.
- **Ne jamais** utiliser le treuil pour soulever ou transporter des personnes.
- **Ne jamais** forcer trop fort pour dérouler le câble du treuil.
- **Toujours** utiliser une posture/technique de levage adéquate ou demander de l'aide lors de la manipulation ou de l'installation du produit.
- **Toujours** enrouler le câble du treuil sur le dessous (côté support) du treuil.
- **Ne jamais** enrouler le câble sur le dessus du tambour.
- **Toujours** enrouler le câble du treuil sur le tambour dans le sens spécifié par les étiquettes de rotation du tambour apposées sur le treuil et/ou par la documentation du treuil. Cela est nécessaire pour que le frein automatique (le cas échéant) fonctionne correctement.

**AVERTISSEMENT**

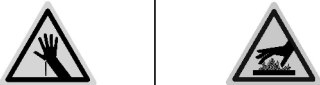

**RISQUE DE COUPURE ET DE BRÛLURE**

Le non-respect des consignes peut entraîner des blessures graves ou la mort.

**Pour éviter de se blesser les mains et les doigts :**

- **Toujours** porter des gants de cuir épais durant la manipulation du câble du treuil.
- **Toujours** penser aux surfaces chaudes au niveau du moteur du treuil, du tambour ou du câble durant ou après l'utilisation du treuil.

**MISE EN GARDE**

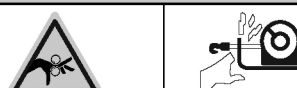

**DANGER DE HAPPEMENT PAR DES PIÈCES MOBILES**

Le non-respect des instructions peut entraîner des blessures mineures ou modérées.

**Pour éviter de se blesser les mains ou les doigts :**

- **Ne jamais** laisser la télécommande du treuil dans un emplacement où elle peut être activée durant la mise en roue libre, le câblage ou quand le treuil n'est pas utilisé.
- **Ne jamais** laisser le treuil sans fil de la télécommande est activée lors de l'installation, freespooling, le gréement ou l'entretien du treuil ou lorsque le treuil n'est utilisé.

**MISE EN GARDE**



**RISQUE DE COUPURE ET DE BRÛLURE**

Le non-respect des instructions peut entraîner des blessures mineures ou modérées.

- **Ne jamais** laisser le câble du treuil glisser dans les mains.

**AVIS**

**ÉVITER D'ENDOMMAGER LE TREUIL ET L'ÉQUIPEMENT**

- **Toujours** éviter de tirer sur le côté, ce qui a pour effet d'empiler le câble du treuil sur l'une des extrémités du tambour. Cela peut endommager le câble du treuil ou le treuil.
- **Toujours** s'assurer d'avoir complètement embrayé ou complètement débrayé.
- **Toujours** faire attention à ne pas endommager le châssis du véhicule si l'on décide de s'arrimer à un véhicule pour pouvoir travailler avec le treuil.
- **Ne jamais** immerger le treuil s'il n'est classé IP68.
- **Toujours** ranger la télécommande dans un endroit sûr, propre et sec.

Le présent manuel fournit des instructions pour l'installation et l'utilisation du treuil WARN® ZEON® Platinum et l'utilisation de la télécommande sans fil évoluée.

Veillez toujours consulter les Techniques de base du treillage pour des instructions d'utilisation complètes relatives au système de treuil WARN®.

**Sécurité**

Lire et suivre les instructions de montage et de sécurité lors de l'installation du système de treuil WARN®.

Toujours faire attention lorsqu'on travaille avec l'électricité et ne pas oublier de s'assurer qu'aucune connexion électrique n'est exposée avant de mettre le circuit du treuil sous tension.

Pour les spécifications et les données de performance, veuillez vous référer à la fiche technique fournie avec le treuil.

Avant de commencer, vous devez vous familiariser avec votre treuil WARN® et chacun de ses composants :

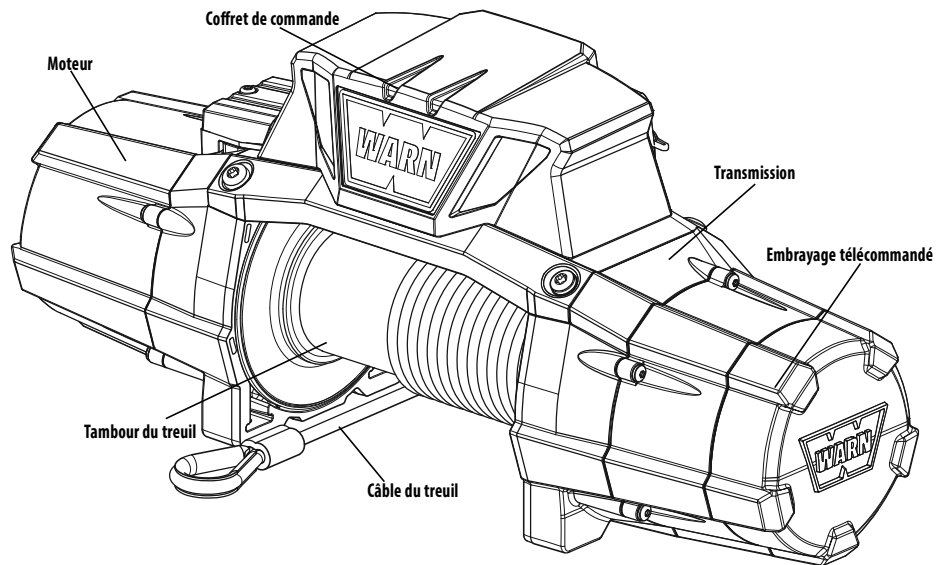

### Moteur :

Le moteur du treuil est alimenté par la batterie du véhicule. Le moteur fournit de la puissance au système de rapports qui fait tourner le tambour et enroule le câble du treuil.

### Tambour du treuil :

Le tambour du treuil est le cylindre sur lequel s'enroule le câble. Le tambour est entraîné par le moteur et le train d'engrenage. Son sens peut être changé en utilisant la télécommande sans fil.

### Câble du treuil :

Le diamètre du câble du treuil et sa longueur sont déterminés par la structure et la puissance de traction du treuil. Enroulé autour du tambour du treuil, le câble passe par le guide-câble et se termine par une boucle pour l'axe de chape du crochet.

**Pour les modèles dotés d'un câble synthétique, veillez à lire attentivement les instructions pour vous familiariser parfaitement avec le fonctionnement de la télécommande sans fil avant toute tentative d'installation du câble synthétique (en option). Consultez le manuel d'instructions pour l'installation du câble synthétique WARN® pour des consignes détaillées.**

### Transmission :

Le rapport de démultiplication convertit la puissance du moteur en une force de traction considérable. La conception du train d'engrenages permet au treuil d'être compact et léger.

### Embrayage télécommandé :

L'embrayage télécommandé est dissimulé dans le logement du capuchon d'extrémité. Il est contrôlé par la télécommande sans fil. Il permet d'embrayer et de débrayer au moyen de la télécommande sans fil.

### Coffret de commande :

En utilisant le courant de la batterie du véhicule, le contacteur du coffret de commande commute l'alimentation vers le moteur, permettant ainsi à l'opérateur de changer le sens de rotation du tambour.

**Pour des applications spécifiques, consultez les informations relatives au Kit de repositionnement du coffret de commande en option chez votre concessionnaire agréé WARN® ou sur [www.warn.com](http://www.warn.com).**

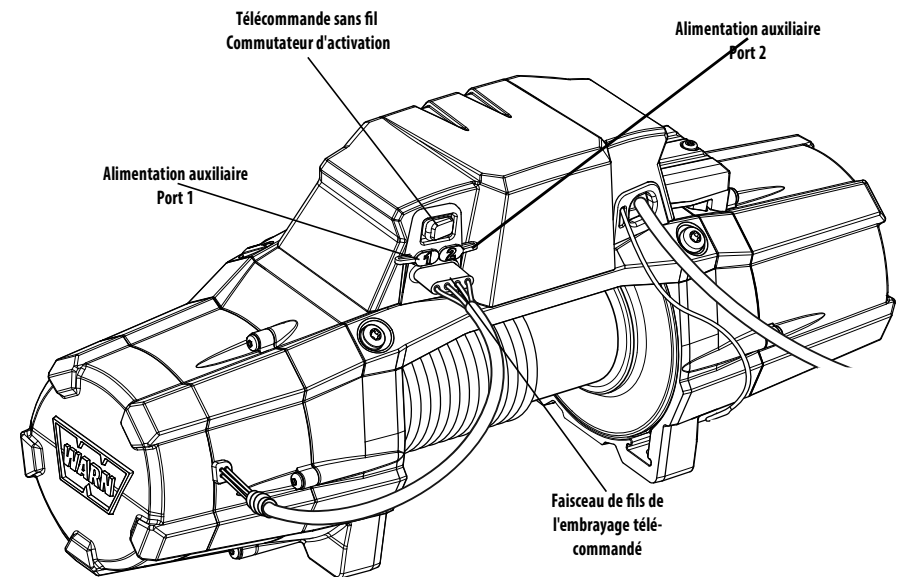

### Commutateur d'activation de la télécommande sans fil :

Le commutateur d'activation de la télécommande sans fil permet d'activer et de désactiver la télécommande sans fil. Il **doit** être en position « ON » (activé) pour pouvoir faire fonctionner le treuil au moyen de la télécommande sans fil. La télécommande sans fil est alimentée par un très petit courant constant, produit par la batterie du véhicule. Il est recommandé de placer le commutateur en position « OFF » (désactivé) pour éviter de décharger la batterie du véhicule, quand ce dernier n'est pas utilisé pendant une période prolongée.

### Ports d'alimentation auxiliaire (1 et 2) :

Les ports d'alimentation auxiliaire vous permettent de brancher et de contrôler deux systèmes auxiliaires distincts à partir du treuil.

**Vous trouverez des informations relatives au Kit auxiliaire en option chez votre concessionnaire agréé WARN® ou sur [www.warn.com](http://www.warn.com).**

### Faisceau de fils de l'embrayage télécommandé :

Le faisceau de fils de l'embrayage télécommandé se branche sur le coffret de commande du treuil.

## SE FAMILIARISER AVEC LA TÉLÉCOMMANDE SANS FIL DE POINTE

Avant de commencer, vous devez vous familiariser avec votre télécommande à distance WARN® et chacun de ses composants.

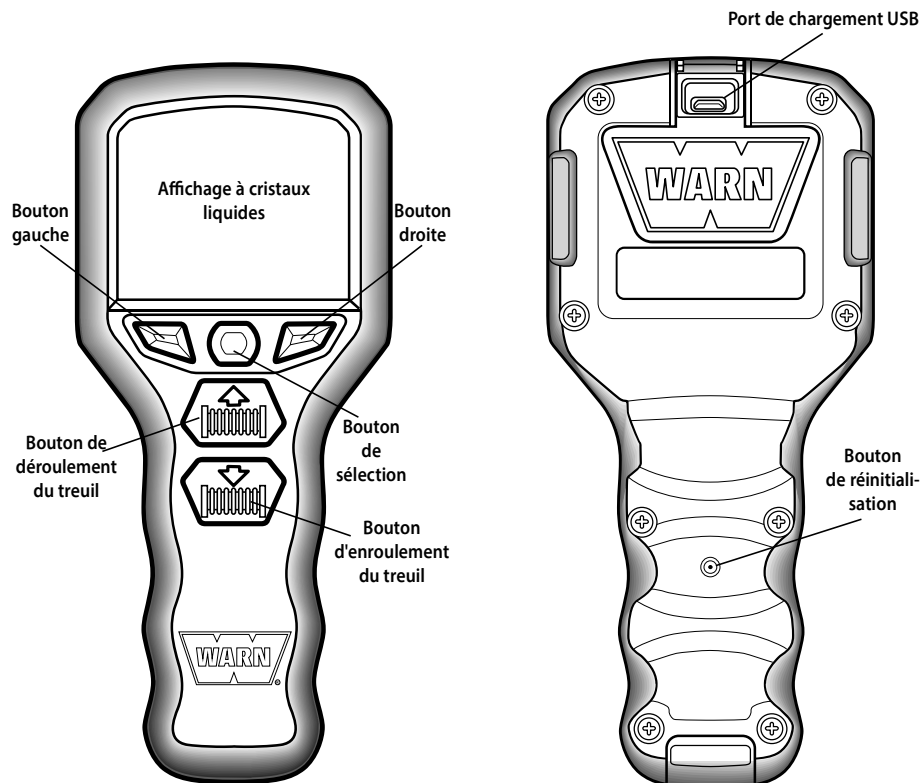

### Télécommande sans fil évoluée :

La télécommande sans fil permet à l'opérateur de contrôler le treuil et deux systèmes auxiliaires.

### Affichage à cristaux liquides :

Il permet d'afficher les menus de fonctions, les données importantes du véhicule et les fonctions du treuil.

### Bouton de sélection :

Appuyez pour confirmer/activer les sélections.

### Bouton gauche :

Appuyez pour déplacer le curseur vers la gauche dans chaque menu.

### Bouton droite :

Appuyez pour déplacer le curseur vers la droite dans chaque menu.

### Bouton de déroulement du treuil :

Appuyez pour contrôler le déroulement du treuil.

### Bouton d'enroulement du treuil :

Appuyez pour contrôler l'enroulement du treuil.

### Bouton de réinitialisation :

Le bouton de réinitialisation sert à redémarrer votre télécommande dans les cas rares où elle ne fonctionne pas correctement. Sa réinitialisation préserve vos paramètres. Il sert à charger la batterie interne. Il sert à brancher la télécommande sans fil sur des chargeurs ou sur votre ordinateur pour la charger.

### Port de chargement USB :

### Câble USB (non illustré) :

### Adaptateur de chargeur automobile (non illustré) :

L'adaptateur de chargeur automobile permet de brancher la télécommande sans fil sur la prise CC du véhicule pour maintenir sa charge pendant que vous roulez.

*Conseil utile :*  
 branchez dès maintenant votre télécommande sur un chargeur. Cela vous permettra de charger votre télécommande pendant que vous installez votre treuil. Reportez-vous à la page 13 pour la méthode de chargement.

## MONTAGE

### Étape 1 - Monter le treuil

Vous trouverez des kits de montage de treuil capables de satisfaire pratiquement tous vos besoins. Pour de plus amples informations sur les kits disponibles, contactez votre concessionnaire de produits WARN®.

**AVIS** Pour obtenir une performance optimale et les résultats que vous attendez, les plaques de montage WARN® sont fortement recommandées.

**⚠ MISE EN GARDE** Afin de prévenir toute activation accidentelle du treuil et blessures graves, terminez l'installation du treuil et fixez le crochet avant d'installer le câblage.

**⚠ AVERTISSEMENT** Toujours choisir une surface de montage suffisamment résistante pour supporter la capacité de traction maximale du treuil.

**⚠ AVERTISSEMENT** Ne jamais utiliser des boulons trop longs.

**⚠ AVERTISSEMENT** Toujours enrouler le câble du treuil sur le tambour dans le sens spécifié par les étiquettes de rotation du tambour apposées sur le treuil et/ou par la documentation du treuil. Cela est nécessaire pour que le frein automatique (le cas échéant) fonctionne correctement.

**⚠ AVERTISSEMENT** Toujours enrouler le câble du treuil sur le dessous (côté support) du treuil.

Ce treuil doit toujours être monté à l'horizontale et le câble doit se dérouler et s'enrouler du tambour par-dessus (côté support).

Le sens de rotation correct est nécessaire pour que le frein automatique fonctionne correctement. Le montage à l'horizontale permet d'éviter que le câble s'accumule à une extrémité du tambour, ce qui pourrait endommager le treuil.

Toujours utiliser les associations recommandées de boulons et rondelles, serrés au couple recommandé. Les caractéristiques techniques sont présentées ci-après. Le système de montage détermine la longueur des boulons.

### Entraxe de fixation :

Standard : 54 mm x 114,3 mm (10 po x 4,5 po)  
 Surface de montage lisse et plane, épaisseur minimum = 6,4 mm (1/4 po)

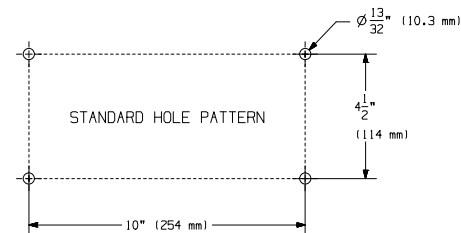

### Orientation et matériel de montage

#### Montage des pieds vers le bas :

- (4) contre-écrou M10 -1,5 hexagonal
- (4) boulon à embase hexagonale M10-1,5 x 35, 8,8
- (2) 1 boulon hexagonal 7/16-14
- (4) contre-écrou M10-1,5 hexagonal

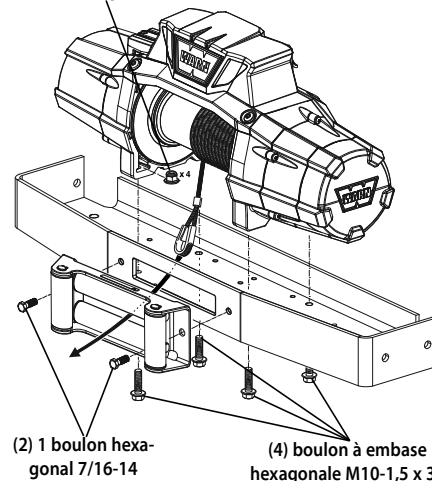

#### Montage des pieds vers l'avant :

- (4) Contre-écrou M10x1,5 15 mm hexagonal
- (4) boulon à embase hexagonale M10-1,5 x 35, 8,8
- (2) boulon à embase hexagonale M10-1,5 x 40, 8,8, (**fourni à part dans un sachet en plastique**)
- (4) contre-écrou M10-1,5 hexagonal
- (2) M10-1,5 x 35

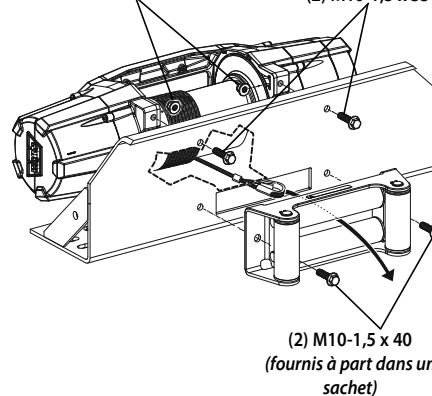



## Montage du treuil :

1. Choisir une surface de montage suffisamment résistante pour supporter la capacité de traction maximale du treuil.
2. Installer le support de montage conformément aux consignes spécifiques du kit de montage.
3. Attacher le guide-câble sur le support de montage au moyen des (2) boulons indiqués ci-dessus selon l'orientation spécifique de montage. Consultez la section *Orientation de montage* pour les détails relatifs au matériel.

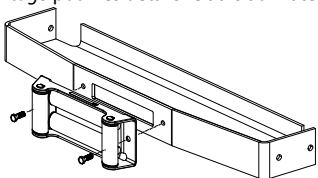

4. Placer les (4) contre-écrous dans les poches des pieds du treuil.

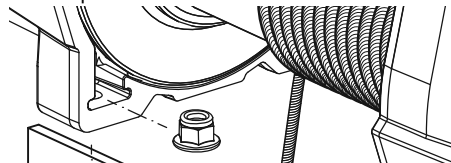

5. Enfiler la boucle du crochet du câble à travers l'ouverture du support de montage et le guide-câble. **REMARQUE : ne pas retirer l'emballage plastique du câble restant sur le tambour pour le moment.**

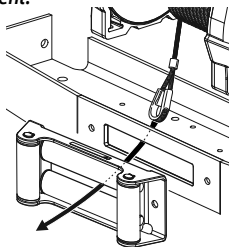

6. Installer le treuil sur la surface de montage.

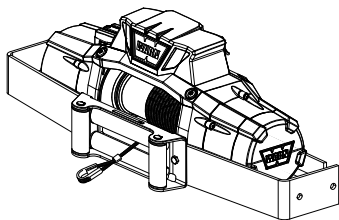

7. Voir le tableau suivant pour confirmer la longueur de boulon requise.

Épaisseur de plaque	Longueur de boulon
7 mm (1/4")	32 mm
10 mm (3/8")	40 mm
13 mm (1/2")	40 mm

8. Consulter l'orientation de montage à la page 10 pour la taille des boulons.
9. Installer les boulons et serrer au couple de serrage compris entre 41 et 47 Nm.

**⚠ AVERTISSEMENT** Toujours confirmer la longueur de boulon requise pour garantir un filetage adéquat.

10. Fixer le crochet à la boucle du câble du treuil.
11. Fixer le cordon du crochet au crochet.
12. Retirer l'emballage plastique du câble restant sur le tambour.
13. Le montage du treuil est maintenant terminé. Vérifier toutes les fixations pour s'assurer qu'elles sont serrées au couple voulu. Vous pouvez maintenant passer à l'installation du câblage.

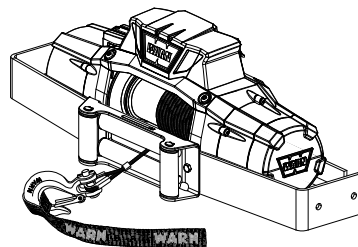

### REMARQUE

#### INSTALLATION DU CÂBLE SYNTHÉTIQUE EN OPTION

Pour les modèles dotés d'un câble synthétique, veuillez lire attentivement les instructions pour vous familiariser parfaitement avec le fonctionnement de la télécommande sans fil avant toute tentative d'installation du câble synthétique (en option). Consultez le manuel d'instructions pour l'installation du câble synthétique WARN® pour des consignes détaillées.

## Étape 2 - Installation du câblage

**⚠ AVERTISSEMENT** Pour éviter des blessures graves ou la mort. Toujours placer les capuchons fournis sur les fils et les bornes, conformément aux instructions d'installation.

**⚠ AVERTISSEMENT** Pour éviter les risques de blessures graves ou mortelles suite à un feu électrique :



Ne jamais faire passer les câbles électriques par-dessus des bords tranchants.



Ne jamais faire passer les câbles électriques à proximité de pièces qui s'échauffent.



Ne jamais faire passer les câbles électriques à travers des pièces mobiles ou à proximité.

Éviter les points de pincement et d'usure/abrasion lors de l'installation des câbles électriques.

**⚠ AVERTISSEMENT** Toujours isoler et protéger tous les fils et bornes électriques exposés.

**⚠ AVIS** La charge de la batterie et la qualité des connexions sont essentielles pour que le treuil fonctionne correctement. La capacité de démarrage à froid minimale requise pour une batterie de 12 V c.c. est de 650 A.

Les fils de batterie doivent passer par des endroits qui ne risquent pas d'endommager ou de percer l'isolation et de créer des risques de court-circuit.

Le câble d'alimentation du treuil doit passer par la batterie. Il est obligatoire d'avoir une connexion directe de l'alimentation à la batterie (rouge) et un câble de mise à la terre (noir). **Ne pas brancher le câble de mise à la terre sur le châssis.**

Routage la batterie câbles de connexion peut nécessiter la dépose de la cabine du véhicule ou des parties du corps.

Toujours faire passer les câbles de la batterie le long d'un chemin permettant de les fixer avec des attaches mono-usage.

**⚠ AVERTISSEMENT** Des câbles d'alimentation pas ou mal fixés peuvent causer des accidents corporels graves, voire mortels.

Protéger toujours les câbles d'alimentation des bords tranchants, des zones qui deviennent trop chaudes pour y poser la main et des pièces mobiles.

1. Planifier le chemin de passage des câbles.
2. Fixer provisoirement les câbles d'alimentation.

3. Confirmer que les câbles d'alimentation sont protégés des bords tranchants, de la chaleur et des pièces mobiles. Tenir compte de la flexibilité et des vibrations du châssis pouvant endommager le câble.
4. Inspecter avec soin le chemin de passage des câbles électriques. Ils doivent être propres et bien rangés. Fixer les câbles électriques au moyen d'attaches mono-usage. Les attaches plastiques ne doivent pas être trop serrées pour ne pas couper l'isolant du câble. Utiliser du ruban isolant, des morceaux de tubes en caoutchouc ou une gaine électrique pour protéger les câbles électriques et le faisceau de fils, le cas échéant, pour éviter l'usure ou l'abrasion de l'isolant des câbles.
5. Premièrement, fixer la puissance du treuil (rouge) câble à la borne positive (+) borne de la batterie. Deuxièmement, fixer le fil de masse (noir) câble à la borne négative (-) de la batterie.

**⚠ AVERTISSEMENT** Connectez toujours rouge (+) câble d'alimentation uniquement à la borne positive (+) la borne de la batterie.

**⚠ AVERTISSEMENT** Always connect black ground (-) power cable ONLY to the negative (-) terminal of the battery.

## Étape 3 - Vérification du système

Réaliser une vérification du système :

1. Vérifier les fixations et s'assurer qu'elles sont bien serrées aux couples de serrage indiqués.
2. Vérifier le fil d'activation de commande de témoin de l'interrupteur s'allume. Un voyant vert clignotant apparaît dans le commutateur. Si le témoin ne s'allume pas, vérifier immédiatement s'assurer que les câbles d'alimentation sont correctement connectés à la batterie, rouge à (+) et noir (-). Si ce n'est pas le cas, débrancher et rebrancher comme indiqué.
3. Vérifiez que tous les câbles électriques de tous les composants est correcte et être certains que toutes les connexions sont serrées.
4. Vérifier qu'il n'y a pas exposés/câble nu, bornes ou isolation de câble ne sont pas endommagés.
5. Lire entièrement les Techniques de base du treuil avant d'utiliser le treuil.
6. Charger la télécommande.

Une fois la vérification du système achevée, vous pouvez suivre les « Instructions relatives à une première utilisation ».

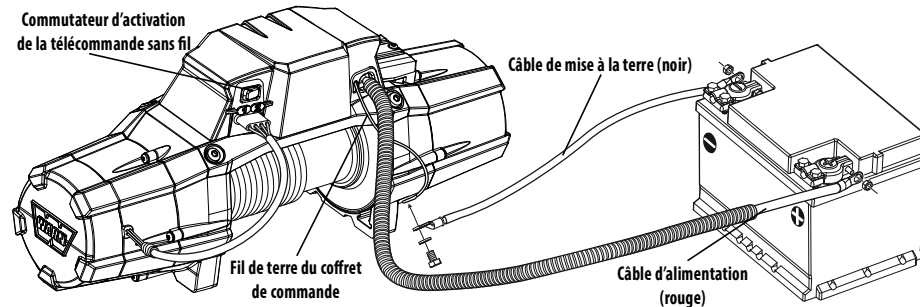

### Étape 4 - Instructions relatives à une première utilisation

Dans cette section, nous allons vous montrer les premières instructions d'utilisation de temps pour le treuillage de base efficace. Pour le fonctionnement et les techniques de treuil complet lire le guide de base de treuillage Techniques trouvés en ligne à <http://www.warn.com/corporate/literaturerequest.shtml>.

#### Premiers contacts

Le ZEON® Platinum Winch est commandé par la nouvelle télécommande à distance évoluée.

La télécommande sans fil permet à l'opérateur de contrôler à distance le treuil et deux systèmes auxiliaires.

- Vérifier que le commutateur de la télécommande sans fil (situé à l'arrière du coffret de commande) est en position « ON » (un voyant vert clignote à l'intérieur du commutateur). Le commutateur doit être en position « ON » (activé) pour pouvoir faire fonctionner le treuil au moyen de la télécommande sans fil.

#### Recharger la batterie



Commutateur d'activation de la télécommande sans fil

La télécommande sans fil WARN® est alimentée par une batterie interne et rechargeable au lithium-ion. Bien que la batterie soit partiellement chargée à la livraison, vous devez la charger complètement ou la brancher sur une alimentation avant de l'utiliser.

- Brancher le chargeur USB fourni à la télécommande sans fil.
- Brancher l'autre extrémité du chargeur USB sur une alimentation électrique (comme le chargeur automobile inclus, un chargeur mural ou un port USB d'un ordinateur). **REMARQUE :** il est possible d'utiliser la télécommande pendant son chargement.
- La télécommande est activée et l'icône de chargement (🔌) s'affiche à l'intérieur de l'indicateur de batterie, dans le coin supérieur droit du menu, indiquant que la télécommande est en cours de chargement.
- La télécommande est entièrement chargée quand l'icône de l'indicateur de batterie est rempli. **REMARQUE :** laisser la batterie charger complètement pendant un minimum de deux heures.

#### La barre d'état

La barre d'état permet à l'opérateur de surveiller la force du signal de la télécommande sans fil et le chargement de sa batterie pendant toutes les opérations des menus. **REMARQUE :** pour des performances optimales, il est recommandé que la batterie soit complètement chargée et que le signal de la télécommande soit fort.

Force du signal de la télécommande

Icône de l'indicateur de batterie



Les barres de l'icône représentant la force du signal de la télécommande s'allument de manière séquentielle pour indiquer la force du signal.

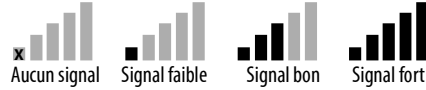

L'icône de chargement de la batterie de la télécommande indique l'état de la batterie interne en changeant la couleur et le niveau de remplissage de l'icône de la batterie.

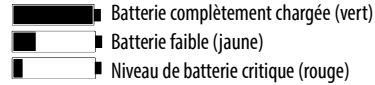

**REMARQUE :** si l'icône de la batterie indique un niveau faible critique, il faut charger la batterie ou la brancher sur une alimentation électrique.

#### Menu principal

Activer la télécommande en appuyant sur n'importe quel bouton. Le menu principal s'affiche automatiquement.

À partir du menu principal, vous pouvez accéder aux quatre opérations.

#### Quatre opérations :

- |                          |                  |
|--------------------------|------------------|
| 1) Treuillage            | 2) Auxiliaire    |
| 3) Paramètres du système | 4) Désactivation |



- Utiliser les boutons droite et gauche de la télécommande pour naviguer dans les menus.



- Pour activer une opération, appuyez sur le bouton de sélection.

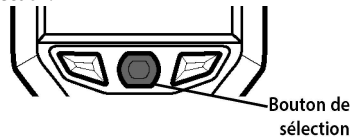

**REMARQUE :** Pour revenir au menu principal depuis les autres menus, placer le curseur sur l'icône Accueil (🏠) de la barre du menu et appuyer sur le bouton de sélection.

### Menu de treuillage

Le treuil est entièrement contrôlé par la télécommande sans fil WARN®.

Entraînez-vous à l'utilisation du Menu de treuillage à plusieurs reprises pour vous familiariser avec ses fonctions avant de passer à la section « Treuillage » du présent manuel.

#### Activer le menu d'utilisation du treuil

- Lire attentivement les Techniques de base du treuillage avant toute tentative d'utilisation du treuil.
- Dans le menu principal, placer le curseur sur l'icône du treuil avec les boutons droite et gauche et appuyez sur le bouton de sélection.

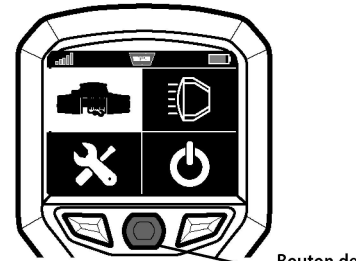

- En suivant les indications du menu d'activation du treuil, appuyer et maintenir enfoncé les boutons droite et gauche simultanément pendant 3 secondes pour activer le menu d'utilisation du treuil.

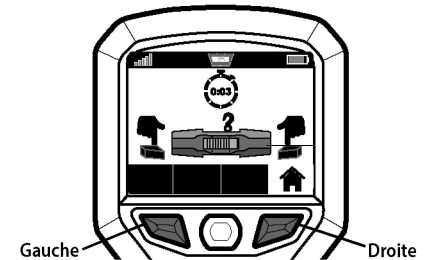

**Remarque :** le menu d'activation du treuil revient au menu principal s'il est inutilisé pendant une minute.

Le menu d'activation du treuil a pour but essentiel d'actionner le treuil. Cependant, il permet également de contrôler les systèmes auxiliaires, de surveiller le niveau de la batterie du véhicule, la température du moteur du treuil, le sens de rotation du treuil, l'état de l'embrayage, la force du signal et le niveau de chargement de la batterie de la télécommande.

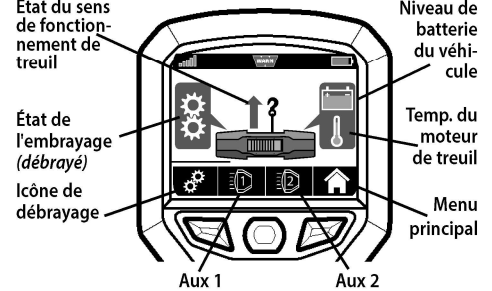

**REMARQUE :** on peut accéder au menu d'utilisation du treuil depuis n'importe quel menu en appuyant et en maintenant enfoncés les boutons droite et gauche simultanément pendant trois secondes.

#### Principes fondamentaux d'utilisation de l'embrayage télécommandé

Le treuil WARN® ZEON® Platinum est équipé d'un embrayage télécommandé. Il permet d'embrayer et de débrayer au moyen de la télécommande sans fil.

Une fois l'embrayage enclenché, l'alimentation est transférée du moteur du treuil au tambour et au câble du treuil, permettant l'enroulement ou le déroulement.

**REMARQUE :** l'embrayage du treuil WARN® ZEON® Platinum revient toujours par défaut à la position embrayée.

En position débrayée, le tambour est en roue libre, permettant au tambour de tourner librement. Le déroulement en roue libre constitue généralement la façon la plus rapide et la plus facile de dérouler le câble du treuil.

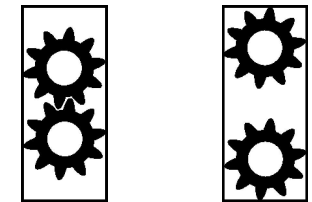

Embrayé (treuillage)

Débrayé (roue libre)

## Débrayage télécommandé

**⚠ AVERTISSEMENT** Ne jamais embrayer ou débrayer si le treuil est sous charge, si le câble du treuil est en tension ou si le tambour est en train de tourner.

1. Veiller à ce que le câble du treuil ne soit pas tendu. **REMARQUE**: le débrayage n'est pas possible si le câble du treuil est tendu. En cas de tension, dérouler suffisamment de câble pour le détendre.
2. Activer le menu de treuillage (voir page 14).
3. Placer le curseur sur l'icône de débrayage (⚙) dans la barre du menu de treuillage et appuyer sur le bouton de sélection.

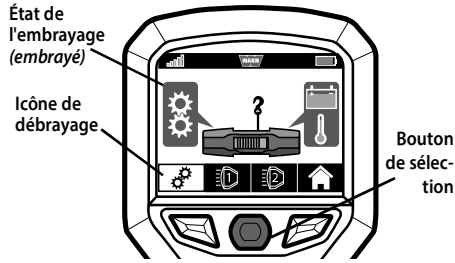

4. Une fois que le débrayage est actionné, l'icône d'état de l'embrayage et l'icône de débrayage changent de l'état « embrayé » (⚙) à l'état « débrayé » (⚙).

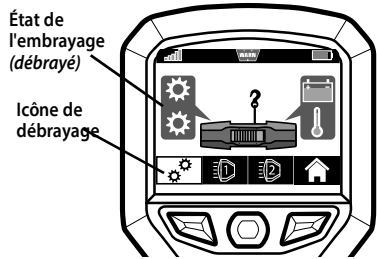

Si le débrayage ne se fait pas correctement, un message d'avertissement s'affiche à l'intérieur de l'icône d'état de l'embrayage. Consulter le chapitre Dépannage de ce manuel pour des solutions possibles.

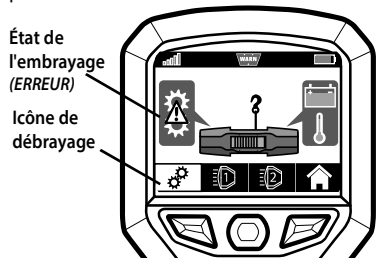

## Embrayage télécommandé

**⚠ AVERTISSEMENT** Ne jamais embrayer ou débrayer si le treuil est sous charge, si le câble du treuil est en tension ou si le tambour est en train de tourner.

Après avoir débrayé, il est possible d'embrayer de trois manières.

- Appuyer sur le bouton Enroulement du treuil ou sur le bouton Déroulement du treuil.

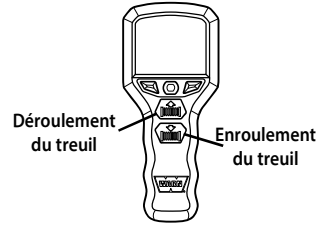

- Revenir au menu principal et l'embrayage s'enclenche immédiatement.
- Au bout de cinq minutes, l'embrayage s'enclenche automatiquement.

Une fois que l'embrayage est bien enclenché, l'icône d'état de l'embrayage et l'icône de débrayage passent de l'état « débrayé » (⚙) à l'état « embrayé » (⚙).

Si l'embrayage ne se fait pas correctement, un message d'avertissement s'affiche à l'intérieur de l'icône d'état de l'embrayage. Consulter le chapitre Dépannage de ce manuel pour des solutions possibles.

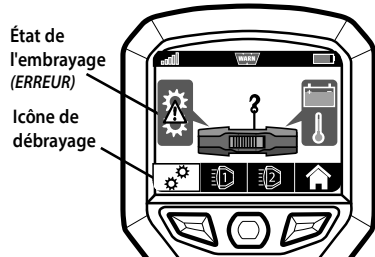

## UTILISATION DU TREUIL

**⚠ AVERTISSEMENT** Toujours porter des gants de cuir épais durant la manipulation du câble du treuil.

**⚠ AVERTISSEMENT** Ne jamais dépasser l'effort en 1ère couche du treuil.

**⚠ AVERTISSEMENT** Toujours étirer au préalable le câble et l'enrouler sous charge avant de l'utiliser. Un câble enroulé de manière serrée réduit le risque qu'il coince et soit endommagé.

**⚠ AVERTISSEMENT** Ne jamais utiliser le treuil avec moins de 5 spires de câble /10 spires de câble synthétique enroulées autour du tambour, car le câble pourrait se dérouler du tambour, étant donné que l'ancrage du câble n'est pas conçu pour retenir une charge.

Les procédures suivantes sont des explications brèves sur les opérations de treuillage. Vous devez lire les Techniques de base du treuillage pour des instructions complètes sur ces procédures.

## Étirer le câble du treuil

Il est essentiel de tendre le câble pour assurer une longue durée de vie au produit. Tendre le câble empêchera les couches extérieures du câble de pincer et déformer les couches intérieures.

1. Lire les Techniques de base du treuillage pour des instructions concernant l'étirement du câble du treuil.

## Câblage

1. Lire attentivement les Techniques de base du treuillage pour des instructions complètes sur le câblage.
2. Sélectionner la fonction Treuillage.

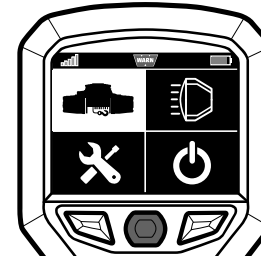

3. Activer le treuil.

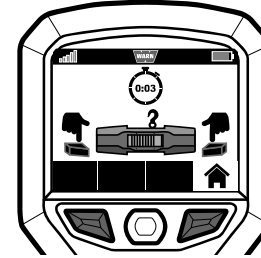

4. Débrayer.

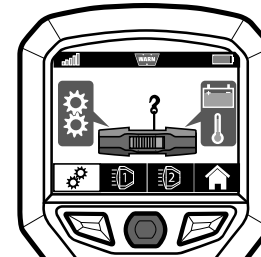

**REMARQUE**: le débrayage n'est pas possible si le câble du treuil est tendu.

5. Confirmer l'état de l'embrayage (débrayé/roue libre).

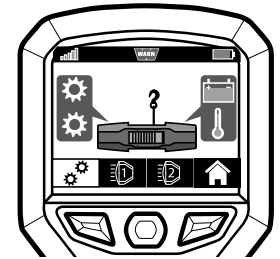

6. Dérouler le câble du treuil en roue libre jusqu'au point d'ancrage et l'attacher.

## Treuillage

1. Lire attentivement les Techniques de base du treuillage pour des instructions complètes sur le treuillage.
2. Appuyez sur Enroulement pour commencer le treuillage.

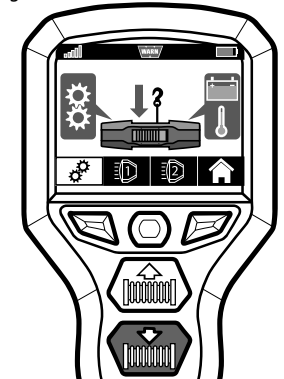

3. Sécuriser le véhicule.
4. Appuyer sur Déroulement pour détendre le câble du treuil.

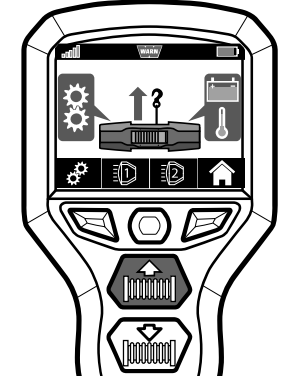

5. Détacher le câble du treuil du point d'ancrage.
6. Appuyer sur Enroulement pour le stockage.

**⚠ AVERTISSEMENT** Ne jamais enrouler le crochet du câble contre le guide-câble.

**Menu des systèmes auxiliaires**

La télécommande sans fil WARN® permet de contrôler jusqu'à deux systèmes auxiliaires distincts\*.

**AVIS** \*Les systèmes auxiliaires doivent être conçus pour une tension de 12 V, avec une intensité inférieure à 16 A.

Des kits d'adaptation pour le branchement des systèmes auxiliaires sont nécessaires pour en permettre le fonctionnement. Pour de plus amples informations sur les kits disponibles, contactez votre concessionnaire de produits WARN®, le service client WARN ou www.warn.com.

**Activer le menu d'utilisation des systèmes auxiliaires**

1. Dans le menu principal, placer le curseur sur l'icône Auxiliaire et appuyer sur le bouton de sélection.

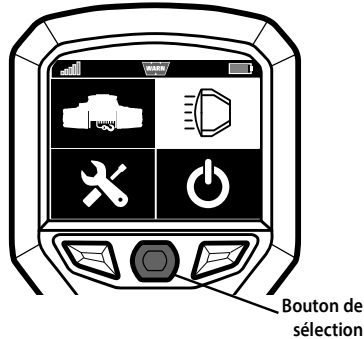

L'icône Auxiliaire double permet d'activer et de désactiver simultanément les deux systèmes auxiliaires ou les icônes Auxiliaire 1 et Auxiliaire 2 permettent de les actionner individuellement, après avoir appuyé sur le bouton de sélection.

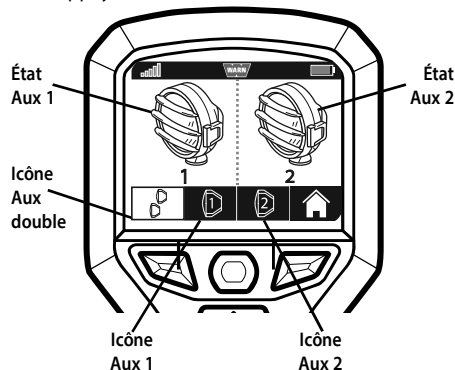

Quand un système auxiliaire est désactivé, seul le contour des icônes s'affiche. Quand un système auxiliaire est activé, les icônes sont remplies.

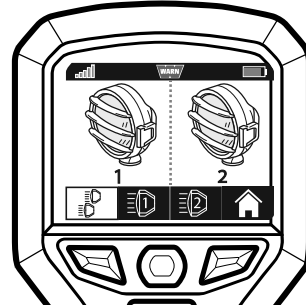

Auxiliaire double activé



Auxiliaire 1 activé



Auxiliaire 2 activé

**Menu des paramètres**

Dans le menu des paramètres, vous pouvez régler la luminosité de l'écran, appairer votre télécommande, brancher les systèmes auxiliaires sur vos phares et activer l'option de protection thermique.

**Activer le menu des paramètres**

1. Dans le menu principal, placer le curseur sur l'icône des Paramètres et appuyer sur le bouton de sélection.

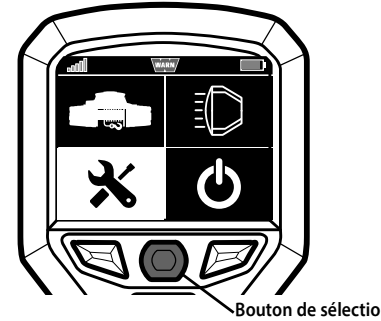

**Ajuster la luminosité**

1. Pour ajuster la luminosité, placer le curseur sur l'icône Luminosité et appuyer sur le bouton de sélection.

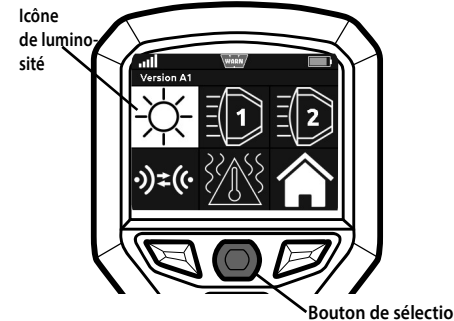

2. Avec les boutons droite et gauche, actionner la glissière pour obtenir la luminosité souhaitée. Une fois que la luminosité est au niveau voulu, appuyer sur le bouton de sélection pour fermer la fenêtre de réglage de la luminosité.

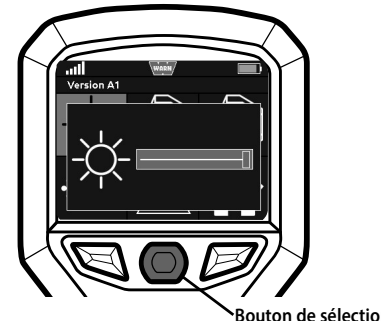

**Relier les systèmes auxiliaires aux phares**

La télécommande sans fil permet de relier les systèmes auxiliaires aux phares du véhicule.

1. Pour relier le système auxiliaire (1 ou 2) aux phares du véhicule, placer le curseur sur l'icône Auxiliaire 1 ou 2 et appuyer sur le bouton de sélection.

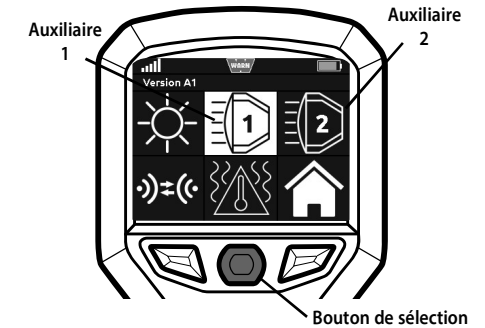

2. Par défaut, les systèmes auxiliaires ne sont pas reliés.

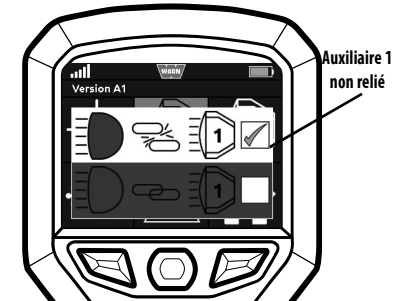

3. Avec le bouton droite ou gauche, mettre en surbrillance l'icône « relié ». Une coche s'affiche dans la case. Appuyer sur le bouton de sélection pour confirmer.

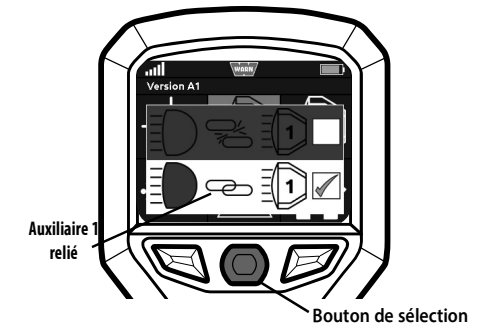

*Remarque : les images illustrent la liaison du système auxiliaire 1. Suivre le même processus pour le système auxiliaire 2.*

**Appairer la télécommande**

**⚠ AVERTISSEMENT** Ne jamais appairer plus d'un treuil à une télécommande.

À sa livraison, la télécommande sans fil est déjà appairée au système du treuil WARN® ZEON® Platinum, toutefois, il faudra procéder à l'appairage des télécommandes de remplacement.

1. Pour appairer la télécommande à un treuil, placer le curseur sur l'icône Appairage et appuyer sur le bouton de sélection.

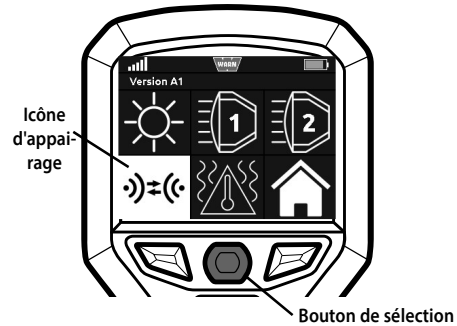

2. Appuyer et maintenir enfoncés simultanément le bouton de sélection et le bouton de droite pendant 3 secondes pour afficher le menu de confirmation de l'appairage.

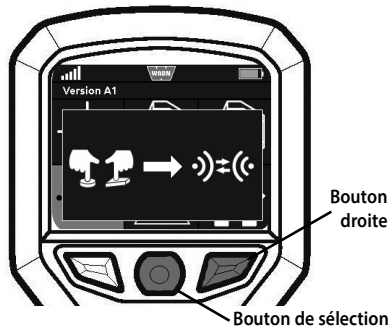

3. Pour continuer l'appairage, sélectionner l'icône de la coche verte en déplaçant le curseur au moyen des boutons droite ou gauche, puis appuyer sur le bouton de sélection.

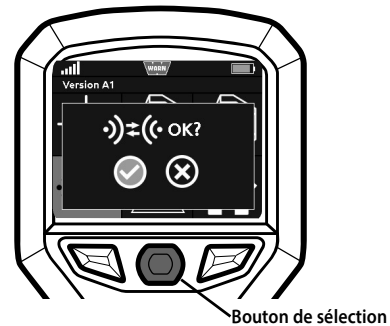

4. Après avoir sélectionné l'icône de la coche verte, un minuteur commence à décompter 30 secondes.



5. Pendant ce laps de temps, désactiver (OFF) puis activer (ON) à nouveau le commutateur d'activation de la télécommande sans fil à l'arrière du coffret de commande.

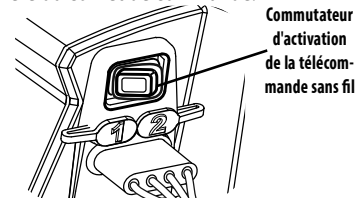

6. Si l'appairage est réussi, une coche verte s'affiche.



7. Si l'appairage échoue, la croix rouge reste affichée et la télécommande n'est pas appairée.



8. En cas d'échec de l'appairage, répéter les étapes 1 à 5.
9. Pour fermer le panneau d'appairage, appuyer sur le bouton de sélection.

**Paramétrage de la protection thermique**

La télécommande sans fil est dotée d'une protection thermique, qui permet de désactiver automatiquement le treuil quand il atteint la température la plus élevée qui a été paramétrée.

1. Pour activer la protection thermique, placer le curseur sur l'icône Thermique et appuyer sur le bouton de sélection.

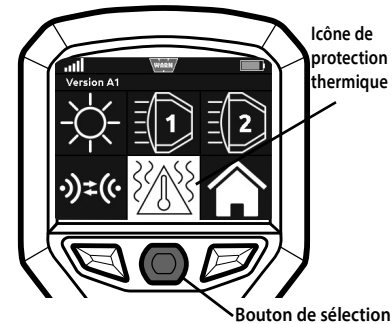

2. Par défaut, le système de protection thermique est désactivé.

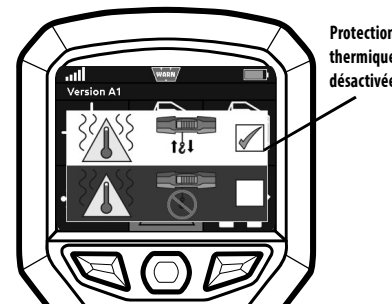

3. Pour activer la protection thermique, utiliser les boutons droite ou gauche et mettre en surbrillance l'option de protection thermique. Une coche s'affiche dans la case. Appuyer sur le bouton de sélection pour confirmer.

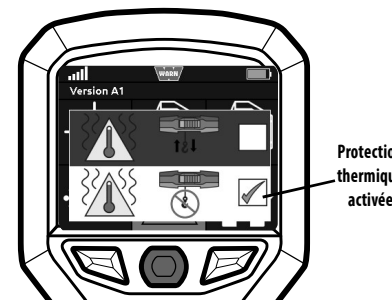

Dépannage/conditions d'erreur

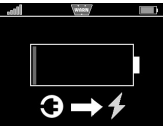
Problème	Message d'erreur	Cause possible	Mesure corrective
Le treuil ne fonctionne pas		La force du signal de la télécommande est faible.	Veiller à ce que la télécommande sans fil soit dans le périmètre de portée.
		Le commutateur d'activation de la télécommande sans fil est en position OFF (désactivé)	Mettre le commutateur d'activation de la télécommande sans fil en position ON (activé)
		Le coffret de commande du treuil est immergé. Le signal de la télécommande n'émet pas sous l'eau.	Le coffret de commande du treuil doit être au-dessus de l'eau pour recevoir le signal de la télécommande. Voir <a href="http://www.warn.com">www.warn.com</a> pour les accessoires.
L'embrayage télécommandé ne débraye pas sur demande		Le treuil subit une tension ou une charge, empêchant le débrayage.	Déranger le câble du treuil jusqu'à ce qu'il ne soit plus sous tension/charge.
		L'embrayage télécommandé est déconnecté du coffret de commande.	Vérifier le connecteur à 4 broches de l'embrayage télécommandé à l'arrière du coffret de commande pour vous assurer qu'il est correctement branché.
		L'embrayage télécommandé est endommagé.	Contactez le service client de WARN® pour un complément d'information.
La télécommande ne fonctionne pas		La batterie de la télécommande est à un niveau faible critique.	Charger la batterie de la télécommande. Voir les consignes de chargement à la page 13.
Le système auxiliaire ne se met pas en service		Le système auxiliaire n'est pas branché	Vérifier le connecteur et les câbles du système auxiliaire.
Court-circuit du système auxiliaire.		Le câblage des accessoires est défaillant. La charge électrique des accessoires est trop élevée. <i>*Les systèmes auxiliaires doivent être conçus pour une tension de 12 V, avec une intensité inférieure à 16 A.</i>	Vérifier le câblage ; réduire la charge électrique.
La force du signal de la télécommande est faible			Réduire la distance entre la télécommande et le treuil.

Contrôle	Avant la première utilisation	Après chaque utilisation	Tous les 90 jours
Prendre le temps de bien lire le manuel d'utilisation et/ou le manuel de base des techniques de treuillage, afin de comprendre le treuil et son fonctionnement.	X		
Vérifier les fixations et s'assurer qu'elles sont bien serrées aux couples de serrage indiqués. Remplacer toute fixation endommagée.	X		X
Vérifier que chaque composant est correct et que tous les points de connexion sont bien serrés;	X		X
Vérifier qu'il n'y a pas de fils exposés/nus, de bornes ou de câbles dont l'isolant est endommagé (frottement/coupure). Couvrir les parties exposées au moyen de capuchons. Au besoin, réparer ou remplacer les câbles électriques endommagés.	X		X
Vérifier que le câble n'est pas endommagé. Remplacer le câble immédiatement s'il est endommagé.	X	X	X
Garder le treuil, le câble et la télécommande exempts de contaminants. Utiliser un chiffon ou une serviette propre pour enlever les saletés et débris éventuels.		X	
Charger la télécommande	X	X	

Mise au rebut

Il ne faut pas jeter les batteries avec les déchets ménagers. Respectez les lois en vigueur relatives à la mise au rebut, dont vous pouvez obtenir des détails auprès de vos autorités locales.

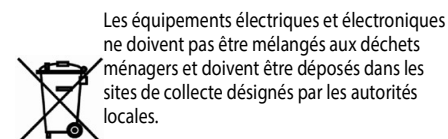

Si un produit comporte le symbole d'une poubelle barrée, il doit respecter la Directive européenne 2012/19/CE.

La ségrégation en matière de collecte et de mise au rebut des équipements usagés permet de protéger l'environnement et la santé humaine contre des dangers potentiels. Elle constitue une condition préalable à la réutilisation et au recyclage des équipements électriques et électroniques usagers.

Pour un complément d'information sur la mise au rebut des équipements usagés, contactez vos autorités locales ou votre service de collecte des déchets.

Il faut toujours avoir une bonne connaissance du treuil. Prendre le temps de bien lire le manuel d'utilisation, et/ou le manuel de base des techniques de treuillage, afin de comprendre le treuil et son fonctionnement, trouvés en ligne à <http://www.warn.com/corporate/literaturerequest.shtml>.

Pour plus d'informations ou pour toute question, contacter :  
WARN INDUSTRIES, INC.

12900 S.E. Capps Road, Clackamas  
OR ÉTATS-UNIS 97015-8903, 1-503-722-1200,  
Service à la clientèle : 1-800-543-9276  
Registre des concessionnaires : 1-800-910-1122  
ou visiter le site [www.warn.com](http://www.warn.com)



## Guía de instalación y de funcionamiento del cabrestante y del control remoto inalámbrico avanzado de ZEON® Platinum

### ÍNDICE:

#### SEGURIDAD

Índice de símbolos .....	51-52
Precauciones generales de seguridad y FCC Reglamentos .....	53-56

#### INSTRUCCIONES

Conozca el funcionamiento de su cabrestante .....	57-58
Conozca su control remoto inalámbrico avanzado .....	59
Montaje .....	60-61
Conexiones eléctricas .....	62
Comprobación del sistema .....	62
Instrucciones de primer uso .....	63-70
Para empezar .....	63
Funcionamiento del menú de inicio .....	63
Funcionamiento del menú de cabrestante .....	65-66
Funcionamiento del menú auxiliar .....	67
Funcionamiento del menú de ajuste .....	68-70
Solución de problemas/Situaciones de error .....	71
Análisis final y mantenimiento .....	72

En cada situación donde se utiliza un cabrestante existe la posibilidad de ocasionar daños personales. Para reducir al mínimo ese riesgo, es importante que lea TODAS las instrucciones e información de seguridad en relación con su producto. Por favor, familiarícese con la operación del cabrestante antes de usarlo y tenga siempre presente la seguridad. En esta guía se incluye información de seguridad relevante, así como las instrucciones para instalar y utilizar el cabrestante.

En este kit se incluyen los siguientes documentos:

- **Guía de instalación del cabrestante e instrucciones para la primera operación**
- **Garantía del producto**

**GUARDE ESTE MANUAL** y todos los documentos para consultas futuras y consúltelos con frecuencia para garantizar la seguridad del funcionamiento en todo momento. Advierta a todos los usuarios que deben leer este manual antes de poner en funcionamiento el producto.

#### **Información del producto adicional disponible en línea:**

- **Guía básica de técnicas para el uso del cabrestante**
  - Proporciona un conocimiento básico del cabrestante y enseña las técnicas apropiadas y fundamentales de su uso. Es una fuente valiosa para ayudar a utilizar el cabrestante de forma segura y eficiente.
- **Especificaciones del producto y datos de rendimiento**
  - Proporciona especificaciones del producto, datos de rendimiento e información sobre piezas de repuesto
- **Otra documentación del cabrestante específica para algunos productos**

Vaya a [www.warn.com/corporate/literaturerequest.shtml](http://www.warn.com/corporate/literaturerequest.shtml) para documentación del producto adicional o de repuesto disponible para visualizar y descargar.



Warn Industries Inc.  
12900 SE Capps Road  
Clackamas, Oregón 97015  
EE.UU.

Servicio de atención al cliente: (800) 543-9276  
Fax internacional: (503) 722-3005  
Fax: (503) 722-3000  
[www.warn.com](http://www.warn.com)

WARN® y el logotipo de WARN son marcas comerciales registradas de Warn Industries, Inc.  
© 2014 Warn Industries, Inc.

Índice de símbolos del cabrestante

SÍMBOLO	EXPLICACIÓN	SÍMBOLO	EXPLICACIÓN
	Leer toda la documentación del producto.  Alguna literatura disponible sólo en línea en <a href="http://www.warn.com/corporate/literaturerequest.shtml">www.warn.com/corporate/literaturerequest.shtml</a> .		Lleve siempre puestos guantes de cuero
	Lleve siempre puesta protección ocular y auditiva		No lo use para desplazar personas
	Nunca utilice el cabrestante como si fuese una grúa		Utilice siempre la correa del gancho suministrada
	Fije de forma apropiada la carga en la garganta del gancho		No aplique nunca una carga a la punta del gancho o al seguro
	Enrolle el cable en la parte inferior del tambor		Nunca enrolle el cable en la parte superior del tambor
	Peligro de aplastamiento de los dedos o de la guía del cable		Punto de pellizco de la guía del cable
	Peligro de perforación o corte en las manos		Peligro de superficie caliente
	Peligro de explosión o rotura		Peligro de incendio y quemaduras
	No pase nunca los cables eléctricos por bordes afilados		Nunca pase los cables eléctricos por partes móviles o cerca de ellas.
	Evite los puntos de pellizco y desgaste o abrasión cuando instale los cables eléctricos.		Peligro asociado a la presencia de cableados expuestos, aislar cables expuestos y terminales
			No enganche nunca el cable sobre sí mismo

Índice de símbolos para del control remoto inalámbrico avanzado

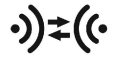
SÍMBOLO	EXPLICACIÓN	SÍMBOLO	EXPLICACIÓN
	Auxiliar (Aux)		Emparejamiento
	Auxiliar 1 (Aux 1)		Encendido
	Auxiliar 2 (Aux 2)		Protección térmica
	Brillo		Carga de batería del control remoto inalámbrico avanzado
	Embrague desactivado		Ajustes
	Embrague activado		Cargador de la batería del vehículo
	Error de la función de desactivar el embrague		Cabrestante
	Auxiliar dual (Aux dual)		Temperatura del motor del cabrestante
	Menú de inicio		Enrollar
	No conectado a luces de carretera		Desenrollar
	Conectado a luces de carretera		Intensidad de la señal inalámbrica



## Advertencias y precauciones



Al leer estas instrucciones, verá ADVERTENCIAS, PRECAUCIONES, AVISOS y NOTAS. Cada mensaje tiene un propósito específico. Las ADVERTENCIAS son mensajes de seguridad que indican que está ante una situación potencialmente peligrosa que, si no se evita, puede dar lugar a lesiones graves o la muerte. Las PRECAUCIONES son mensajes de seguridad que indican una situación de posible peligro que, si no se evita, puede dar lugar a lesiones menores o de poca gravedad. Las PRECAUCIONES pueden alertar también contra prácticas no seguras. Las PRECAUCIONES y ADVERTENCIAS identifican el peligro, indican cómo evitarlo y advierten de las posibles consecuencias si no se evita tal peligro. Los AVISOS son mensajes para evitar daños en la propiedad. Las NOTAS contienen información adicional que le ayudarán a llevar a cabo un proceso. **TRABAJE SIEMPRE DE FORMA SEGURA**

### Normas de la FCC

Este dispositivo cumple con la Parte 15 de las reglas FCC. Funcionamiento está sujeto a las dos condiciones siguientes:

- (1) este dispositivo no puede causar interferencias perjudiciales, y
- (2) este dispositivo debe aceptar cualquier interferencia recibida, incluidas las interferencias que puedan provocar un funcionamiento no deseado.

Este equipo ha sido probado y se ha encontrado que cumple con los límites para un dispositivo digital de Clase B, de conformidad con la parte 15 de las normas de la FCC. Estos límites están diseñados para proporcionar una protección razonable contra interferencias perjudiciales en una instalación residencial. Este equipo genera, utiliza y puede irradiar energía de radiofrecuencia y, si no se instala y utiliza de acuerdo con las instrucciones, puede causar interferencias perjudiciales en las comunicaciones de radio. Sin embargo, no hay garantía de que no se produzcan interferencias en una instalación en particular. Si este equipo causa interferencias perjudiciales en la recepción de radio o televisión, lo cual se puede determinar apagando y encendiendo el equipo, se aconseja al usuario que intente corregir la interferencia mediante una o más de las siguientes medidas:

- Reorientar o reubicar la antena receptora.
- Aumentar la separación entre el equipo y el receptor.
- Conecte el equipo a una toma de corriente de un circuito distinto al que está conectado el receptor.
- Consulte al distribuidor o a un técnico de radio/TV experimentado para obtener ayuda.

### § 15.21 Información al usuario.

El manual del usuario o el manual de instrucciones de un radiador intencionado o no debe advertir al usuario de que los cambios o modificaciones no aprobados expresamente por la parte responsable del cumplimiento podrían anular la autoridad del usuario para operar

el equipo. En los casos en que el manual se suministra sólo en la forma que el papel, como en un disco de computadora o a través de Internet, la información requerida en este punto se podrá ser incluido en el manual de forma alternativa, siempre que el usuario puede esperarse razonablemente que tengan la capacidad de acceder a la información de esa forma.

## ! ADVERTENCIA



### PELIGRO DE ENREDO EN LAS PARTES MÓVILES

De no seguirse estas instrucciones, podrían producirse lesiones graves o incluso la muerte.

#### Seguridad durante la operación del cabrestante:

- Inspeccione **siempre** el cable del cabrestante, el gancho y las eslingas antes de poner el cabrestante en funcionamiento. Si el cable del cabrestante está deshilachado, retorcido o dañado, deberá reemplazarse de inmediato. Los componentes dañados deberán reemplazarse antes de la operación. Evite que las piezas resulten dañadas.
- Retire **siempre** cualquier elemento u obstáculo que pueda interferir en el funcionamiento seguro del cabrestante.
- Verifique **siempre** que el anclaje seleccionado soportará la carga y que la correa o la cadena no se deslizará.
- Emplee **siempre** la correa de gancho suministrada cuando vaya a enrollar o desenrollar el cable del cabrestante, durante la instalación y el funcionamiento.
- Requiera **siempre** a los operadores y las personas presentes que estén atentos al vehículo y/o la carga.
- Tenga **siempre** presente la estabilidad del vehículo y de la carga durante el uso del cabrestante; haga que las personas presentes se mantengan alejadas. Alerta a todas las personas presentes de una posible inestabilidad.
- Enrolle **siempre** el cable del cabrestante tanto como sea posible al prepararse para el maniobrado. Emplee un cable doble o elija un punto de anclaje distante.
- Tómese **siempre** su tiempo para asegurar la carga con técnicas apropiadas antes de arrastrarla con el cabrestante.
- No toque **nunca** el cable del cabrestante ni el gancho si hay alguien cerca del interruptor de control, o si el cabrestante está en funcionamiento.
- **Nunca** embrague ni desembrague si el cabrestante está soportando una carga, si el cable está en tensión o si el tambor está en movimiento.
- No toque **nunca** el cable del cabrestante ni el gancho mientras esté bajo tensión o bajo carga.
- Manténgase **siempre** alejado del cable del cabrestante y de la carga y no deje que otros se acerquen cuando el cabrestante está en funcionamiento.
- No use **nunca** un vehículo para tirar de la carga en el cable del cabrestante. Una carga combinada o una carga brusca pueden dañar, sobrecargar o romper el cable.
- No enrolle **nunca** el cable del cabrestante sobre sí mismo. Utilice una cadena de estrangulación o un protector de tronco de árbol en el anclaje.
- No utilice **nunca** el control remoto cuando el vehículo no está a la vista del operador.
- No Par **nunca** más de un cabrestante y un mando a distancia junto al mismo tiempo.

## ! ADVERTENCIA



### PELIGRO DE ENREDO EN LAS PARTES MÓVILES





De no seguirse estas instrucciones, podrían producirse lesiones graves o incluso la muerte.







#### Seguridad general:



- Conozca **siempre** el funcionamiento del cabrestante. Lea detenidamente las Instrucciones, la Guía de operación y/o la Guía básica de técnicas del cabrestante para comprender el funcionamiento y la manipulación del cabrestante, que se encuentran en línea en <http://www.warn.com/corporate/literaturerequest.shtml>.
- No exceda **nunca** la capacidad nominal del cabrestante ni del cable del cabrestante. Emplee un cable doble con una polea para reducir la carga del cabrestante.
- Lleve puestos **siempre** guantes gruesos de cuero para manipular el cable del cabrestante.
- No use **nunca** el cabrestante ni el cable del cabrestante para remolcar. Las cargas bruscas pueden dañar, sobrecargar o romper el cable.
- No use **nunca** el cabrestante para asegurar una carga.
- No ponga **nunca** en funcionamiento este cabrestante si se encuentra bajo los efectos de drogas, alcohol o medicamentos.
- **Nunca** opere este cabrestante si es menor de 16 años.

#### Seguridad en la instalación:

- Elija **siempre** una ubicación de montaje que sea lo suficientemente sólida para soportar la capacidad de carga máxima del cabrestante.
- Utilice **siempre** piezas de clase 8,8 métrico (grado 5) o superior.
- No suelde **nunca** los pernos de montaje.
- Use **siempre** piezas de montaje, componentes y accesorios aprobados por el fabricante.
- No utilice **nunca** pernos que sean demasiado largos.
- **No olvide** revisar la longitud del perno para garantizar un bloqueo adecuado de la rosca.
- Complete **siempre** la instalación del cabrestante y el acoplamiento del gancho antes de instalar el cableado.
- Mantenga **siempre** las manos alejadas del cable del cabrestante, del bucle del gancho, del gancho y de la abertura de la guía durante la instalación, la operación y el enrollado y desenrollado.
- Ponga **siempre** la guía del cable con la etiqueta de advertencia visible en la parte superior.
- Realice **siempre** un estiramiento previo del cable y vuelva a enrollarlo con carga antes de usarlo. Un cable bien enrollado reduce las posibilidades de tener "dobles" que puedan dañar el cable.

<b>! ADVERTENCIA</b>		
		
		
<p><b>PELIGRO DE INCENDIO O POR PRESENCIA DE PRODUCTOS QUÍMICOS</b></p> <p>De no seguirse estas instrucciones, podrían producirse lesiones graves o incluso la muerte.</p> <ul style="list-style-type: none"> <li>• Acuérdesse <b>siempre</b> de quitarse las joyas y utilizar protección ocular.</li> <li>• No pase <b>nunca</b> los cables eléctricos por bordes afilados.</li> <li>• No pase <b>nunca</b> los cables eléctricos cerca de piezas que se calienten.</li> <li>• No pase <b>nunca</b> los cables eléctricos por partes móviles o cerca de ellas.</li> <li>• Coloque <b>siempre</b> las fundas para terminales suministradas en los cables y los terminales, tal como se indica en las instrucciones de instalación.</li> <li>• No se apoye <b>nunca</b> sobre la batería mientras esté realizando conexiones.</li> <li>• No pase <b>nunca</b> los cables eléctricos sobre los terminales de la batería.</li> <li>• No cortocircuite <b>nunca</b> los terminales de la batería con objetos metálicos.</li> <li>• Si va a perforar, verifique <b>siempre</b> que en la zona no haya tuberías o tanques de combustible, tuberías de sistema de frenado, cables eléctricos, etc.</li> <li>• Consulte <b>siempre</b> el manual del usuario para obtener información adecuada del cableado.</li> <li>• Aísle y proteja <b>siempre</b> los cables y los terminales eléctricos que queden expuestos.</li> <li>• Siempre conecte el rojo (+) el cable de alimentación sólo a la positiva (+) el borne de la batería.</li> <li>• Conecte siempre negro de la tierra (-) el cable de alimentación sólo al terminal negativo (-) de la batería.</li> <li>• Nunca conecte el rojo (+) el cable de alimentación al terminal negativo (-) de la batería.</li> </ul>		

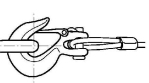
<b>! ADVERTENCIA</b>	
	
	
<p><b>PELIGRO DE CAÍDA O APLASTAMIENTO</b></p> <p>De no seguirse estas instrucciones, podrían producirse lesiones graves o incluso la muerte.</p> <ul style="list-style-type: none"> <li>• <b>Siempre</b> manténgase usted, las manos y a otros alejados.</li> <li>• No accione <b>nunca</b> el cabrestante si no hay, al menos, 5 vueltas de cable metálico/10 vueltas de cable sintético alrededor del tambor. El cable podría soltarse del tambor, ya que el acoplamiento del cable al tambor no está diseñado para aguantar cargas.</li> <li>• No use <b>nunca</b> el cabrestante como grúa o para suspender una carga.</li> <li>• Asegúrese <b>siempre</b> de que el anclaje soportará la carga. Utilice técnicas de maniobrado adecuadas y tómese tiempo para operar de forma correcta.</li> <li>• No utilice <b>nunca</b> el cabrestante para levantar o desplazar personas.</li> <li>• No realice <b>nunca</b> esfuerzos excesivos para enrollar manualmente el cable del cabrestante.</li> <li>• Utilice <b>siempre</b> posturas y técnicas de levantamiento adecuadas o solicite ayuda a la hora de manipular e instalar el producto.</li> <li>• Enrolle <b>siempre</b> el cable del cabrestante en la parte inferior (lado de montaje) del tambor.</li> <li>• No enrolle <b>nunca</b> el cable en la parte superior del tambor.</li> <li>• Enrolle y desenrolle <b>siempre</b> el cable al tambor en la dirección especificada en las etiquetas de rotación del tambor en el cabrestante o en la documentación. Esto es necesario para el funcionamiento correcto del freno automático (si viene equipado con ello).</li> </ul>	
<b>! ADVERTENCIA</b>	
	
<p><b>PELIGRO DE CORTES Y QUEMADURAS</b></p> <p>De no seguirse estas instrucciones, podrían producirse lesiones graves o incluso la muerte.</p> <p><b>Para evitar daños en las manos:</b></p> <ul style="list-style-type: none"> <li>• Lleve puestos <b>siempre</b> guantes gruesos de cuero para manipular el cable del cabrestante.</li> <li>• Tenga <b>siempre</b> en cuenta que las superficies del motor, del tambor o del cable del cabrestante pueden estar calientes durante o después del uso del mismo.</li> </ul>	

<b>! ADVERTENCIA</b>		
		
<p><b>PELIGRO DE ATRAPAMIENTO EN LAS PARTES MÓVILES</b></p> <p>De no seguirse estas instrucciones, podrían producirse lesiones graves o incluso la muerte.</p> <ul style="list-style-type: none"> <li>• Verifique <b>siempre</b> que el seguro del gancho está cerrado y que no soporta carga.</li> <li>• No aplique <b>nunca</b> una carga a la punta del gancho o al seguro. Aplique la carga únicamente en el centro del gancho.</li> <li>• No use <b>nunca</b> un gancho cuya abertura haya aumentado o cuya punta esté doblada o retorcida.</li> <li>• Utilice <b>siempre</b> un gancho con seguro.</li> <li>• Asegúrese <b>siempre</b> de que el operador y otras personas sean conscientes de la estabilidad del vehículo y/o de la carga.</li> <li>• <b>Nunca</b> enganche el cable sobre sí mismo.</li> </ul>		

<b>! PRECAUCIÓN</b>	
	
<p><b>PELIGRO DE ATRAPAMIENTO EN LAS PARTES MÓVILES</b></p> <p>De no seguirse estas instrucciones, podrían producirse lesiones menores o moderadas.</p> <p><b>Para evitar daños en las manos y dedos:</b></p> <ul style="list-style-type: none"> <li>• No deje <b>nunca</b> el control remoto donde pueda activarse durante el enrollado manual, maniobrado o cuando el cabrestante no esté en uso.</li> <li>• <b>Nunca</b> deje el mando a distancia inalámbrico del malacate gira en cuanto a la instalación, freespooling, manipulación o mantenimiento del malacate, o cuando el malacate no está siendo utilizado.</li> </ul>	

Este manual proporciona instrucciones sobre cómo instalar y manejar su cabrestante ZEON® Platinum de WARN® y sobre el funcionamiento del control remoto inalámbrico avanzado.

Lea siempre la Guía básica de técnicas para el uso del cabrestante para obtener instrucciones completas de funcionamiento para su sistema de cabrestante WARN®.

**Seguridad**

Cuando instale su sistema de cabrestante WARN®, lea y siga todas las instrucciones de montaje y de seguridad.

Sea precavido siempre que trabaje con electricidad y no olvide comprobar que no haya ninguna conexión eléctrica expuesta antes de alimentar el circuito del cabrestante.

Para obtener las especificaciones y los datos de funcionamiento, consulte la hoja de información que viene con el cabrestante.

<b>! PRECAUCIÓN</b>	
	
<p><b>PELIGRO DE CORTES Y QUEMADURAS</b></p> <p>De no seguirse estas instrucciones, podrían producirse lesiones menores o moderadas.</p> <ul style="list-style-type: none"> <li>• <b>Nunca</b> deje que el cable del cabrestante se deslice por sus manos.</li> </ul>	

<b>AVISO</b>	
<p><b>EVITE DAÑOS AL EQUIPO Y AL CABRESTANTE</b></p> <ul style="list-style-type: none"> <li>• Evite <b>siempre</b> los enrollados laterales, ya que pueden apilar el cable en un extremo del tambor. Esto puede dañar el cable o el cabrestante.</li> <li>• Compruebe <b>siempre</b> que se ha embragado o desembragado completamente.</li> <li>• Sea precavido <b>siempre</b> para no dañar la estructura cuando vaya a anclar su vehículo en una operación con el cabrestante.</li> <li>• No sumerja <b>nunca</b> el cabrestante en agua si no cuenta con una clasificación IP68.</li> <li>• Guarde <b>siempre</b> el control remoto en un lugar protegido, limpio y seco.</li> </ul>	

## CONOZCA EL FUNCIONAMIENTO DE SU CABESTRANTE

Antes de comenzar, debe familiarizarse con el cabestrante WARN® y con cada uno de sus componentes:

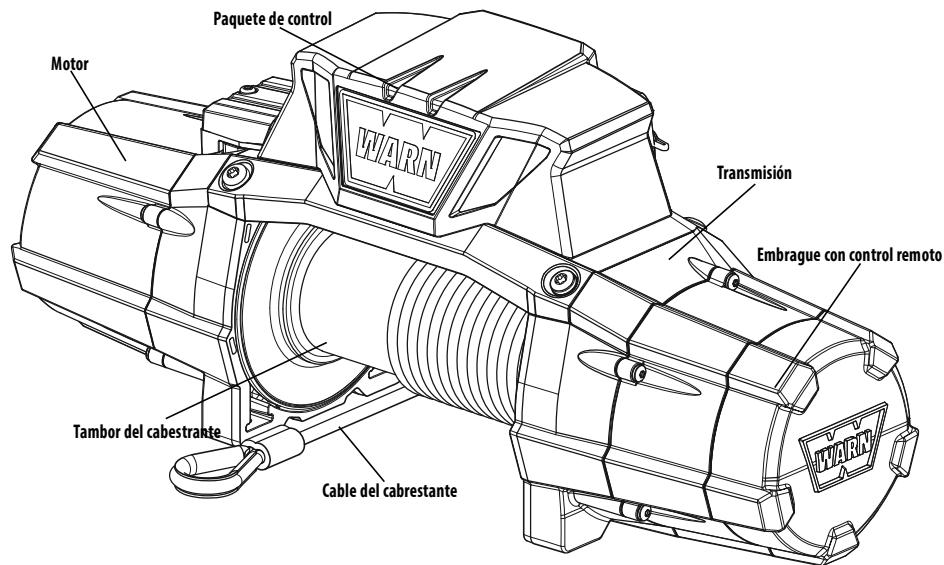

### **Motor:**

El motor del cabestrante funciona con la batería del vehículo. El motor proporciona energía al mecanismo de engranajes, que gira el tambor del cabestrante y enrolla el cable del cabestrante.

### **Tambor del cabestrante:**

El tambor del cabestrante es el cilindro en el cual se enrolla el cable del cabestrante. El tambor se acciona por medio del motor y del tren accionador. Se puede cambiar el sentido de giro utilizando el control remoto inalámbrico avanzado.

### **Cable del cabestrante:**

El diámetro del cable del cabestrante y su longitud se determinan de acuerdo a la capacidad de carga del cabestrante y al diseño del mismo. Enrollado alrededor del tambor del cabestrante a través de la guía, el cable del cabestrante se enlaza al final para aceptar el perno del enganche.

**Para cables sintéticos, asegúrese de leer por completo estas instrucciones para estar totalmente familiarizado con el funcionamiento del control remoto inalámbrico avanzado antes de intentar instalar el cable sintético opcional. Consulte la Guía de instalación del cable sintético de WARN® para obtener instrucciones detalladas de la instalación del cable sintético.**

### **Transmisión:**

El engranaje de reducción convierte la energía del motor del cabestrante en una fuerza de gran tracción. El diseño del tren de engranajes hace posible que el cabestrante sea más ligero y compacto.

### **Embrague con control remoto:**

El embrague con control remoto está oculto en la carcasa de la cubierta del extremo. Está controlado por el control remoto inalámbrico avanzado. Permite activar y desactivar el embrague con el control remoto inalámbrico avanzado.

### **Paquete de control:**

Los contactores del paquete de control transmiten corriente al motor utilizando la energía eléctrica de la batería del vehículo. Esto permite que el usuario cambie la dirección de la rotación del tambor del cabestrante.

**Para aplicaciones específicas, puede encontrar los detalles del Kit de reubicación del paquete de control opcional en su distribuidor autorizado de WARN® o en [www.warn.com](http://www.warn.com).**

## CONOZCA EL FUNCIONAMIENTO DE SU CABESTRANTE

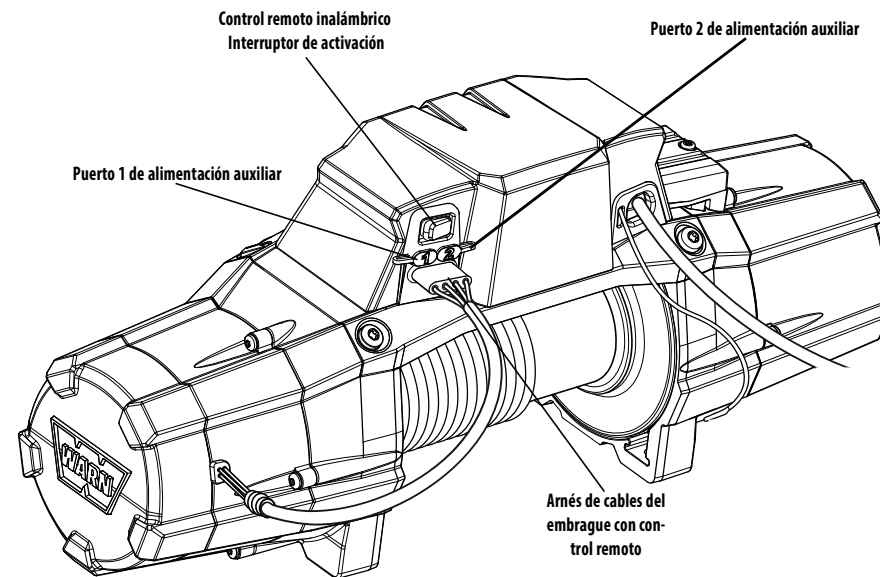

### **Interruptor de control remoto inalámbrico:**

El interruptor de control remoto inalámbrico activa o desactiva la unidad de control inalámbrico. El interruptor **debe** estar en "ON" (activado) para que el control remoto inalámbrico avanzado pueda controlar el cabestrante. La unidad de control inalámbrico utiliza una corriente pequeña pero constante de la batería del vehículo. Se recomienda colocar el interruptor de la unidad en "OFF" (desactivado) para evitar consumir la batería del vehículo cuando no se está utilizando durante un largo periodo de tiempo.

### **Puertos de alimentación auxiliar (1 y 2):**

Los puertos de alimentación auxiliar le permiten conectar y controlar dos sistemas auxiliares aparte del cabestrante.

**Puede encontrar los detalles del Kit auxiliar opcional en su distribuidor autorizado de WARN® o en [www.warn.com](http://www.warn.com).**

### **Arnés de cables del embrague por control remoto:**

El arnés de cables del embrague por control remoto se conecta en el paquete de control del cabestrante.

Antes de comenzar, debe familiarizarse con control remoto inalámbrico avanzado de WARN® y con cada una de sus funciones.

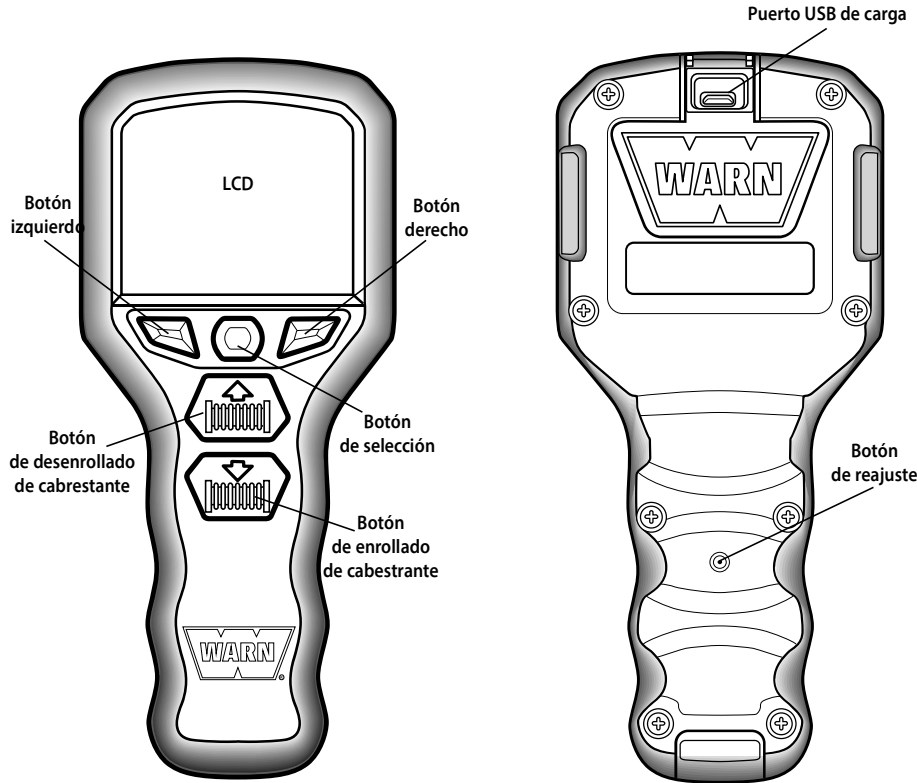

**Control remoto inalámbrico avanzado:**

El control remoto inalámbrico avanzado permite al operador controlar el cabestrante y dos elementos auxiliares.

**LCD:** Muestra menús de funciones, información importante del vehículo y funciones del cabestrante.

**Botón de selección:** Pulsar para confirmar/activar la selección.

**Botón izquierdo:** Pulsar para desplazarse hacia la izquierda en cada menú.

**Botón derecho:** Pulsar para desplazarse hacia la derecha en cada menú.

**Botón de desenrollado de cabestrante:** Pulsar para controlar el desenrollado del cabestrante.

**Botón de enrollado de cabestrante:** Pulsar para controlar el enrollado del cabestrante.

**Botón de reajuste:** El botón de reajuste se utiliza para reiniciar el control remoto en los casos excepcionales en los que no funcione de manera correcta. Al reestablecer el control remoto se mantendrán sus ajustes.

**Puerto USB de carga:** Se utiliza para cargar la batería externa.

**Cable USB (no se muestra):** Se utiliza para conectar el control remoto inalámbrico avanzado a los cargadores o a su ordenador para cargarlo.

**Adaptador del cargador para automóvil (no se muestra):**

El cargador para automóvil permite la conexión al enchufe de CA del coche para mantener cargado el control remoto inalámbrico avanzado cuando está lejos de una toma de corriente.

*Consejo útil:  
Conecte ahora su control remoto a un dispositivo de carga. Así, el control remoto se cargará mientras usted instala el cabestrante. Consulte la página 13 para las instrucciones de carga.*

**Paso 1 - Montaje del cabestrante**

Existen kits de montaje para cabestrantes para la mayoría de las aplicaciones. Si desea más información sobre los kits disponibles, comuníquese con su distribuidor de productos WARN®.

**AVISO** Para obtener las máximas prestaciones y los resultados esperados se recomienda el uso de las placas de montaje WARN®.

**CAUTION** Para evitar la activación accidental del cabestrante y lesiones de gravedad, realice la instalación del cabestrante y acople el gancho antes de instalar el cable.

**ATENCIÓN** Elija siempre una ubicación de montaje que sea lo suficientemente sólida para soportar la capacidad de carga máxima del cabestrante.

**ATENCIÓN** No utilice pernos que sean demasiado largos.

**ATENCIÓN** Siempre enrolle y desenrolle el cable al tambor en la dirección especificada en las etiquetas de rotación del tambor en el cabestrante o en la documentación. Esto es necesario para el funcionamiento correcto del freno automático (si viene equipado con ello).

**ATENCIÓN** Siempre enrolle el cable del cabestrante en la parte inferior (lado de montaje) del tambor.

Este cabestrante debe montarse siempre en una orientación horizontal y el cable debe enrollarse o desenrollarse del tambor en el lado de montaje (parte inferior) del tambor.

La rotación correcta es necesaria para que el freno automático funcione correctamente. El montaje horizontal evita que el cable se apile en un extremo del tambor, lo que puede dañar el cabestrante.

Utilice siempre las combinaciones recomendadas de arandela y perno con los niveles de apriete recomendados. A continuación se enumeran las especificaciones. El sistema de montaje dictará la longitud de los pernos.

**Patrón de los pernos de montaje:**

Estándar: 54 mm x 114,3 mm (10" x 4,5")  
Superficie de montaje suave y plana,  
grosor = 6,4 mm (1/4")

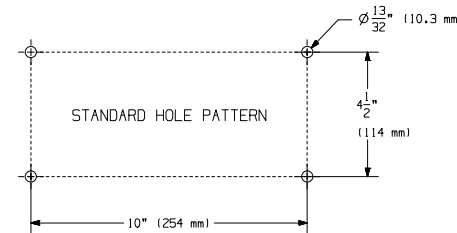

**Orientación de montaje y piezas**

**Montaje con los pies hacia abajo:**

- (4) Contratuerca tapón hexagonal M10-1,5
- (4) Brida hexagonal M10-1,5 x 35, perno 8,8
- (2) Perno hexagonales de 7/16-14 x 1
- (4) Contratuerca tapón hexagonal M10-1,5

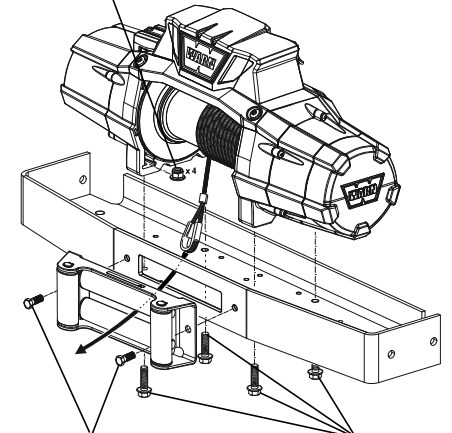

- (2) Pernos hexagonales de 7/16-14 x 1
- (4) Perno tapón hexagonal M10-1,5 x 35

**Para montaje con los pies hacia adelante:**

- (4) Contratuerca tapón M10x1,5 de 15 mm hexagonal
- (4) Brida hexagonal M10-1,5 x 35, perno 8,8
- (2) Brida hexagonal M10-1,5 x 40, perno 8,8 **(suministrado en bolsa plástica por separado)**

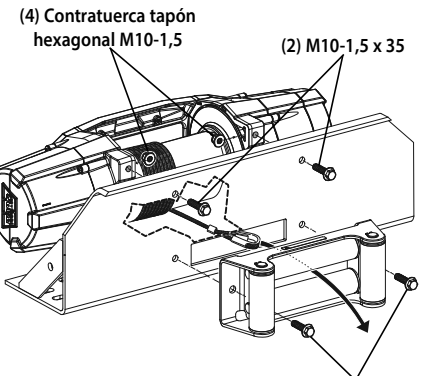

- (4) Contratuerca tapón hexagonal M10-1,5
- (2) M10-1,5 x 35
- (2) M10-1,5 x 40 **(suministrado en bolsa por separado)**

**Montaje del cabrestante:**

1. Seleccione una ubicación de montaje que sea lo suficientemente sólida para soportar la capacidad de carga máxima del cabrestante.
2. Instale el soporte de montaje de acuerdo con las instrucciones de su kit de montaje específico.
3. Fije la guía al soporte de montaje mediante los (2) pernos indicados para su orientación específica de montaje. Consulte la sección *Orientación de montaje* para obtener especificaciones sobre las piezas..

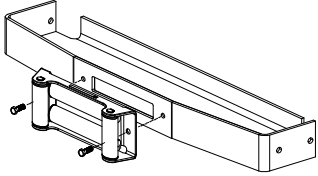

4. Coloque las (4) tuercas tapón en los huecos de los pies del cabrestante.

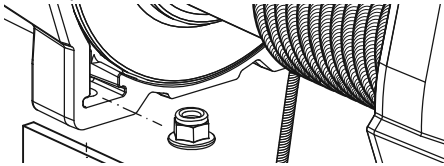

5. Pase el extremo del cable con el bucle de gancho a través de la abertura del soporte de montaje y de la guía. **NOTA: No retire todavía el envoltorio de plástico del resto de cable en el tambor.**

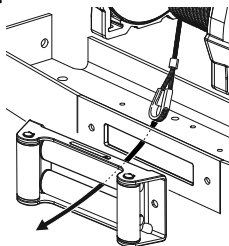

6. Coloque el cabrestante en la montura.

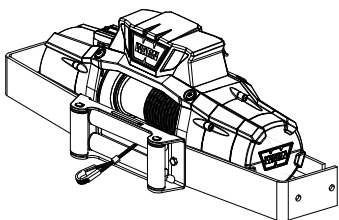

7. Consulte la siguiente tabla para confirmar la longitud de perno requerida.

Grosor de la placa	Longitud del perno
7 mm (1/4")	32 mm
10 mm (3/8")	40 mm
13 mm (1/2")	40 mm

8. Revise la orientación de montaje en la página 10 para el tamaño de los pernos.
9. Instale y apriete los pernos a 41 - 47 Nm (30-35 ft. lbs.).

**ATENCIÓN** No olvide revisar la longitud del perno para garantizar un ajuste adecuado de la rosca.

10. Coloque el gancho en el bucle del cable del cabrestante.
11. Coloque la cinta del gancho en el gancho.
12. Retire el envoltorio de plástico del resto de cable en el tambor.
13. Se ha completado el montaje del cabrestante. Compruebe todas las piezas para comprobar que está apretadas y fijas. Ahora puede pasar a instalar el cabrestante.

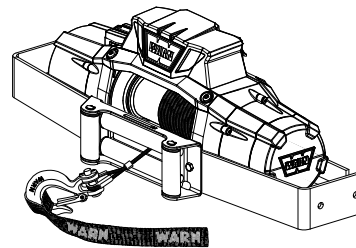

**NOTA**

**INSTALACIÓN DEL CABLE SINTÉTICO OPCIONAL**  
 Para cables sintéticos, asegúrese de leer por completo estas instrucciones para estar totalmente familiarizado con el funcionamiento del control remoto inalámbrico avanzado antes de intentar instalar el cable sintético opcional. Consulte la Guía de instalación del cable sintético de WARN® para obtener instrucciones detalladas de la instalación del cable sintético.

**Paso 2 - Instalación del cableado**

**ATENCIÓN** Para prevenir lesiones de gravedad o la muerte. Coloque siempre las fundas de terminales suministradas en los cables y en los terminales, tal como se indica en las instrucciones de instalación.

**ATENCIÓN** Para prevenir lesiones graves o accidentes mortales debidos a incendios de origen eléctrico:



No pase nunca los cables eléctricos por bordes afilados.



No pase nunca los cables eléctricos cerca de piezas que se calienten.



No pase nunca los cables eléctricos por partes móviles o cerca de ellas.



Evite los puntos de pellizco y desgaste o abrasión cuando instale todos los cables eléctricos.

**ATENCIÓN** Aísle y proteja siempre los cables y los terminales eléctricos que queden expuestos.

**AVISO** Una batería completamente cargada y unas conexiones correctas resultan esenciales para el buen funcionamiento del cabrestante. El requisito mínimo para una batería de 12 voltios de CC es de 650 amperios para el arranque en frío.

No instale los cables de la batería donde puedan desgastarse debido al roce o sufrir cortes en el material aislante produciéndose así un cortocircuito.

El hilo de alimentación del cabrestante debe pasarse hasta la batería. Se requiere una conexión directa a batería del hilo de alimentación (rojo) y de masa (negro). **No conecte la masa al chasis del vehículo.**

Tendido de los cables de conexión de la batería puede ser necesario quitar salpicadero del vehículo o de partes del cuerpo.

Pase siempre los hilos de la batería por pasos que permitan que estos queden fijados con bridas.

**ATENCIÓN** Los hilos flojos o sueltos pueden provocar lesiones graves o la muerte.

Proteja en todo momento los hilos de alimentación de bordes afilados, de zonas que se calienten mucho al contacto o de piezas móviles.

1. Planifique el paso de los hilos.
2. Fije holgadamente los hilos de alimentación por el

3. Confirme que los hilos de alimentación están protegidos de bordes afilados, calor y piezas móviles. Tenga en cuenta la vibración y la flexibilidad del chasis que pueden dañar los hilos.
4. Inspeccione cuidadosamente el paso de los hilos eléctricos. ¿Está en orden? Apriete las bridas y fije los hilos eléctricos. Las bridas deberían estar bien apretadas pero no deberían cortar el aislamiento de los cables. Utilice cinta aislante, trozos de manguera de goma o conductos eléctricos para proteger los cables eléctricos y el arnés y evitar el desgaste y la abrasión del aislamiento.
5. En primer lugar, fije el malacate cable (rojo) al positivo (+) borne de la batería. En segundo lugar, conecte el cable de tierra (negro) cable al terminal negativo (-) de la batería.

**ATENCIÓN** Conecte siempre rojo (+) el cable de alimentación solamente a la positiva (+) el terminal de la batería.

**ATENCIÓN** Conecte siempre tierra negro (-) el cable de alimentación sólo al terminal negativo (-) de la batería.

**Paso 3 - Revisión del sistema**

Comprobación del sistema de funcionamiento:

1. Compruebe las sujeciones y asegúrese de que están bien apretadas y que el torque es el apropiado.
2. Verifique que el interruptor de activación control inalámbrico se enciende la luz. Una luz verde intermitente aparece en el interruptor. Si la luz no se enciende, compruebe inmediatamente para asegurar los cables de alimentación están correctamente conectados a la batería, de color rojo a (+) y negro (-). Si no es así, desconecte y vuelva a conectar según las instrucciones.
3. Comprobar todo el cableado eléctrico a todos los componentes es correcta y que todas las conexiones estén bien apretadas.
4. Compruebe que no hay expuesto desnudo cableado, terminales o daños en el aislamiento cable.
5. Consulte la Guía básica de técnicas para el uso del cabrestante antes de utilizarlo.
6. Cargar el control remoto.

Una vez haya realizado una revisión del sistema, estará listo para realizar "Instrucciones de primer funcionamiento".

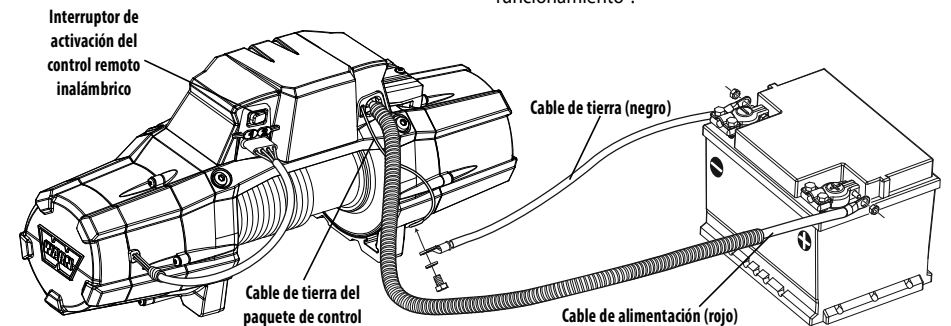

### Paso 4 - Instrucciones de primer funcionamiento

En esta sección, le mostraremos las primeras instrucciones de uso de tiempo para la izada básica efectiva. Para el funcionamiento del cabrestante completa y técnicas de leer la Guía básica para el uso del cabrestante técnicas que se encuentran en línea en <http://www.warn.com/corporate/literaturerequest.shtml>.

#### Para empezar

El cabrestante de ZEON® Platinum se maneja con el nuevo control remoto inalámbrico avanzado.

El control remoto inalámbrico avanzado está diseñado para que el operador pueda controlar el cabrestante y dos elementos auxiliares.

1. Verifique que el interruptor de control inalámbrico (localizado en la parte trasera del paquete de control) está en "ON" (una luz verde parpadeante aparecerá en el interruptor). El interruptor debe estar en "ON" (activado) para que el control remoto inalámbrico avanzado pueda controlar el cabrestante.

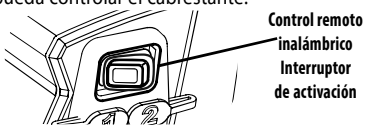

#### Cargar la batería

El control remoto inalámbrico avanzado de WARN® funciona con una batería de ion litio recargable interna. Aunque la batería se entrega cargada parcialmente, deberá cargarla por completo o conectar el control remoto a una fuente de alimentación antes de utilizarlo.

1. Conecte al control remoto inalámbrico avanzado el cargador USB que se proporciona.
2. Conecte el otro extremo del cargador USB a una fuente de alimentación (como el cargador para automóvil que se incluye, un enchufe de pared o un puerto USB de ordenador). **NOTA: El control remoto se puede utilizar mientras se carga.**
3. El control remoto se encenderá y el icono de carga ( ) aparecerá en el indicador de batería en la esquina superior derecha del menú, lo que indica que el control remoto está cargando.
4. El control remoto estará cargado por completo cuando se llene el icono indicador de batería. **NOTA: La batería tarda un mínimo de dos horas en cargarse.**

#### La barra de estado

La barra de estado permite que el operador pueda hacer un seguimiento de la intensidad de la señal inalámbrica y de la vida de la batería durante todas las funciones del menú. **NOTA: Para un funcionamiento óptimo, se recomienda una señal inalámbrica fuerte y una batería cargada por completo.**



El icono indicador de batería del control remoto indica el estado de la batería interna mediante cambios de color y de lo completo que esté el icono de la batería.

- Batería completamente cargada (verde)
- Batería baja (amarilla)
- Batería extremadamente baja (rojo)

**NOTA: Si el icono de batería muestra un nivel extremadamente bajo de batería, deberá cargar la batería o conectar el control remoto a una fuente de alimentación.**

#### Menú de inicio

Pulse cualquier botón para encender el control remoto. Se mostrará automáticamente el menú de inicio.

Desde el menú de inicio, puede acceder a cada una de las cuatro funciones.

#### Cuatro funciones:

- 1) Accionamiento del cabrestante
- 2) Auxiliar
- 3) Ajustes del sistema
- 4) Apagar



1. Utilice los botones de izquierda y derecha de su control remoto para desplazarse por los menús de función.

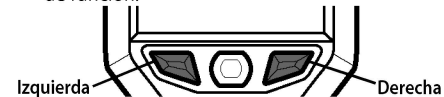

2. Para activar una función, pulse el botón de selección.

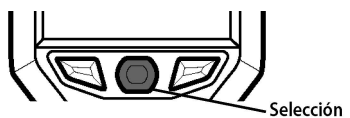

**NOTA: Para volver al menú de inicio desde otros menús, desplácese hasta el icono de inicio ( ) en la barra de menú y pulse el botón de selección.**

### Menú de cabrestante

Su cabrestante se controla completamente por el control remoto inalámbrico avanzado de WARN®.

Debería practicar activando el menú de cabrestante unas cuantas veces para familiarizarse con sus funciones antes de pasar a la sección de "Accionamiento del cabrestante" de este manual.

#### Activar el menú de funcionamiento del cabrestante

1. Lea detenidamente la Guía básica de técnicas para el uso del cabrestante antes de intentar utilizarlo.
2. En el menú de inicio, desplácese hasta el icono de cabrestante utilizando los botones de derecha e izquierda y pulse el botón de selección.

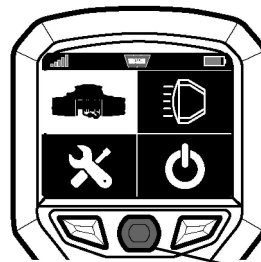

3. Cuando aparezca el mensaje emergente del menú de activación del cabrestante, pulse y mantenga pulsados a la vez los botones de derecha e izquierda durante 3 segundos para activar el menú de funcionamiento del cabrestante.

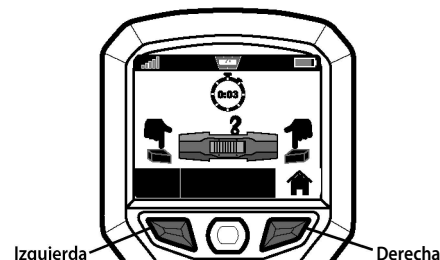

**Nota: El menú de activación del cabrestante volverá al menú de inicio si está inactivo durante un minuto.**

El principal objetivo del menú de funcionamiento del cabrestante es manejar el cabrestante. Sin embargo, también puede controlar sistemas auxiliares, ver el nivel de batería de su vehículo, la temperatura del motor del cabrestante, el estado del embrague, la intensidad de la señal inalámbrica y el nivel de batería del control remoto.

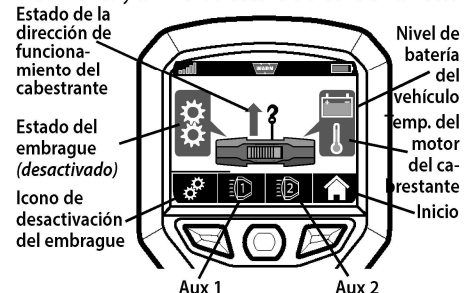

**NOTA: Se puede acceder al menú de funcionamiento del cabrestante desde cualquier menú pulsando y manteniendo durante tres segundos los botones izquierdo y derecho.**

#### Conceptos básicos del embrague con control remoto

El cabrestante ZEON® Platinum de WARN® está equipado con un embrague con control remoto. Permite activar y desactivar el embrague con el control remoto inalámbrico avanzado.

Cuando el embrague está activado, se transmite la fuerza desde el motor del cabrestante al tambor y al cable, lo que permite las funciones de enrollado o de desenrollado.

**NOTA: El embrague del cabrestante ZEON® Platinum de WARN® está siempre, de manera predeterminada, activado.**

Cuando el embrague está desactivado, el tambor se encuentra en posición de enrollado manual, lo que permite que el tambor gire libremente. Generalmente, el desenrollado manual es la forma más rápida y sencilla de sacar el cable del cabrestante.

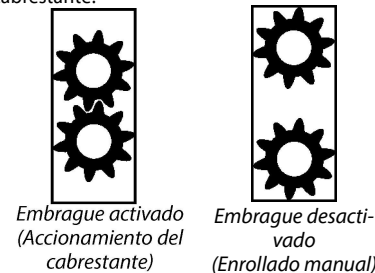

**Desactivar el embrague con control remoto**

**⚠ ATENCIÓN** Nunca embrague ni desembrague si el cabrestante está soportando una carga, si el cable está en tensión o si el tambor está en movimiento.

1. Asegúrese de que el cable del cabrestante no está bajo tensión. **NOTA: El embrague no se desactivará si el cable del cabrestante está bajo tensión. Desenrolle suficiente cable del cabrestante a fin de eliminar cualquier tensión a la que pueda estar sometido el mismo.**

2. Activar el menú de funcionamiento del cabrestante (Consulte la página 14).
3. Desplácese hasta el icono de desactivación del embrague (⚙) en la barra de menú en el menú de función de cabrestante y pulse el botón de selección.

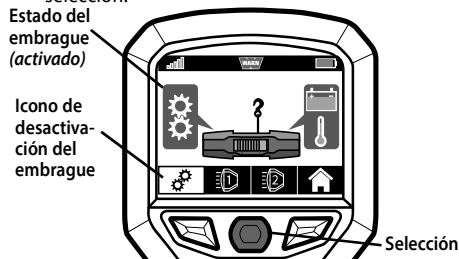

4. Cuando se haya desactivado el embrague, los engranajes tanto en el estado del embrague como en el icono de desactivación del embrague pasarán del estado "activado" (⚙) al estado "desactivado" (⚙).

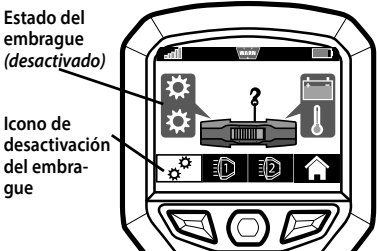

Si el embrague no se desactiva cuando se solicita, se mostrará una advertencia de error en el icono de estado del embrague. Consulte la sección de Resolución de problemas de problemas de este manual para posibles soluciones.

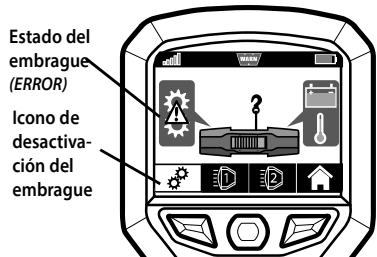

**Activar el embrague con control remoto**

**⚠ ATENCIÓN** Nunca embrague ni desembrague si el cabrestante está soportando una carga, si el cable está en tensión o si el tambor está en movimiento.

Tras haber desactivado el embrague, hay tres formas de activarlo.

- Pulsar el botón de enrollado o de desenrollado del cabrestante.

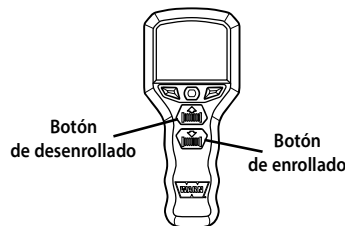

- Volver al menú de inicio y el embrague se activará automáticamente.
- Tras cinco minutos, el embrague se activará automáticamente.

Cuando se haya activado el embrague, el icono de estado del embrague y el icono de desactivación del embrague pasarán del estado "desactivado" (⚙) al estado "activado" (⚙).

Si el embrague no se activa cuando se solicita, se mostrará una advertencia de error en el icono de estado del embrague. Consulte la sección de Resolución de problemas de problemas de este manual para posibles soluciones.

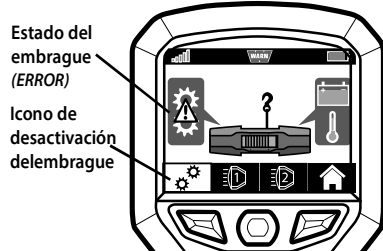

**ACCIONAMIENTO DEL CABRESTANTE**

**⚠ ATENCIÓN** Utilice siempre guantes gruesos de cuero para manipular el cable del cabrestante.

**⚠ ATENCIÓN** No exceda nunca los límites de tracción del cable del cabrestante.

**⚠ ATENCIÓN** Realice siempre un estiramiento previo del cable y vuelva a enrollarlo con carga antes de usarlo. Un cable bien enrollado reduce las posibilidades de tener "dobles" que puedan dañar el cable.

**⚠ ATENCIÓN** No maneje nunca el cabrestante si no hay, al menos, 5 vueltas de cable metálico/10 vueltas de cable sintético alrededor del tambor. El cable podría soltarse del tambor, ya que el acoplamiento del cable al tambor no está diseñado para aguantar cargas.

A continuación se muestran los procedimientos resumidos para las operaciones con el cabrestante. **Debe** leer la Guía básica de técnicas para el uso del cabrestante para obtener instrucciones completas sobre los procedimientos.

**Estiramiento del cable del cabrestante**

Tensar el cable del cabrestante es fundamental para garantizar una larga vida útil del mismo. Al tensarse el cable del cabrestante, se evitará que sus capas exteriores pellizquen o deformen las capas interiores.

1. Consulte la Guía Básica de técnicas para el uso del cabrestante para obtener instrucciones sobre cómo estirar el cable.

**Maniobrado**

1. Lea detenidamente la Guía básica de técnicas para el uso del cabrestante para obtener instrucciones completas sobre maniobrado.
2. Seleccione la función de cabrestante.

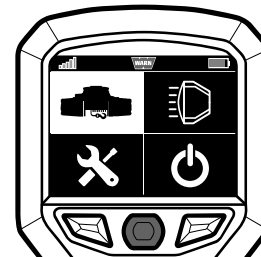

3. Active el cabrestante.

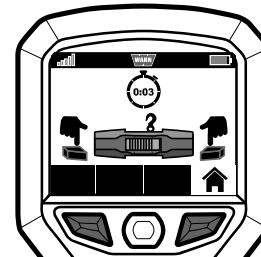

4. Desactive el embrague.

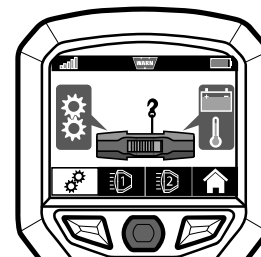

**NOTA:** El embrague no se desactivará si el cable del cabrestante está bajo tensión.

5. Confirme el estado (desactivado/enrollado manual) del embrague.

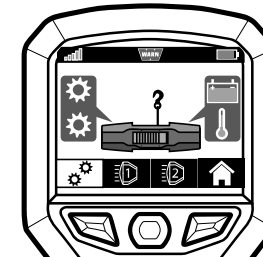

6. Enrolle el cable manualmente hasta el punto de anclaje y asegúrelo.

**Tracción**

1. Lea detenidamente la Guía básica de técnicas para el uso del cabrestante para obtener instrucciones completas sobre la tracción.
2. Enrolle para accionar el cabrestante.

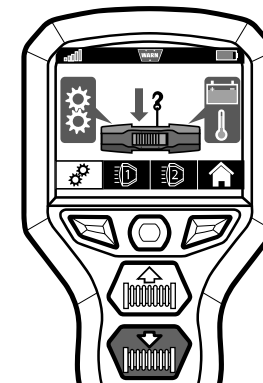

3. Asegure el vehículo.
4. Desenrolle para liberar la tensión en el cable del cabrestante.

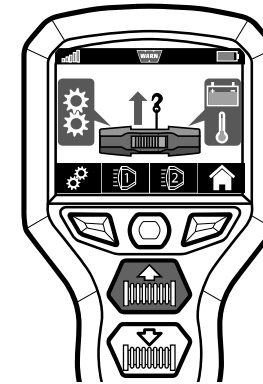

5. Desconecte el cable del cabrestante del anclaje.
6. Enrolle el cable del cabrestante para su almacenamiento.

**⚠ ATENCIÓN** Nunca enrolle el gancho del cable contra la guía.

**Menú auxiliar**

Su control remoto inalámbrico avanzado de WARN® puede controlar hasta dos sistemas auxiliares diferentes\*.

**AVISO** \*Los sistemas auxiliares debe tener una tensión nominal de 12 V y una intensidad de menos de 16 amp.

Se requieren kits adaptadores de conexión auxiliar para utilizar el sistema auxiliar. Si desea más información sobre los kits disponibles, comuníquese con su distribuidor de productos WARN®, con el Servicio de atención al cliente de WARN o acceda a [www.warn.com](http://www.warn.com)

**Activar menú de funcionamiento auxiliar**

1. En el menú de inicio, desplácese hasta el icono auxiliar y pulse el botón de selección.



Selección

Los sistemas auxiliares se pueden activar y desactivar juntos, mediante el icono auxiliar dual, o individualmente, mediante el icono auxiliar 1 y auxiliar 2, y pulsando el botón de selección.

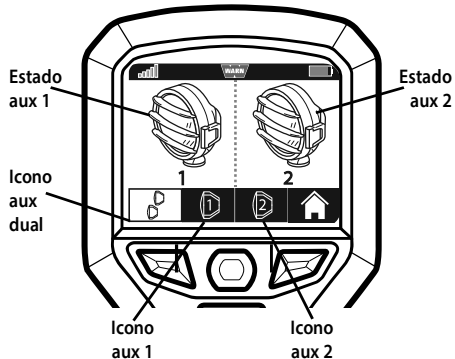

Cuando un sistema auxiliar esté en OFF, los iconos aparecerán solo con el contorno. Cuando un sistema auxiliar esté en ON, los iconos aparecerán rellenos.

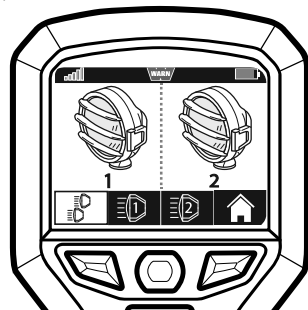

Auxiliar dual ON

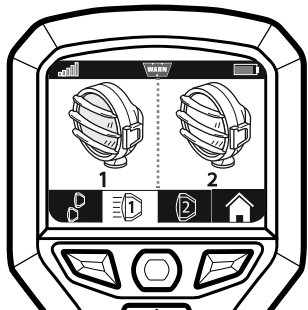

Auxiliar 1 ON



Auxiliar 2 ON

**Menú de ajustes**

En el menú de ajustes, podrá ajustar el brillo de la pantalla, emparejar el control remoto, conectar sistemas auxiliares a su configuración de luces de carretera y activar la opción de apagado térmico.

**Activar el menú de ajustes**

1. En el menú de inicio, desplácese hasta el icono ajustes y pulse el botón de selección.



Selección

**Ajustar brillo**

1. Para ajustar el brillo, desplácese hasta el icono de brillo y pulse el botón de selección.

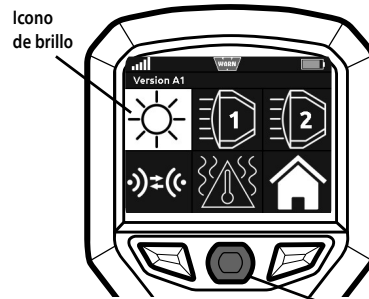

Selección

2. Utilice los botones de derecha e izquierda para ajustar la barra en el brillo deseado. Una vez que haya establecido el nivel de brillo deseado, pulse el botón de selección para cerrar el panel de ajuste de brillo.

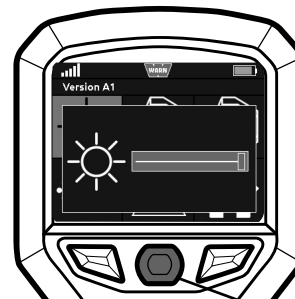

Selección

**Conectar sistema auxiliar a luces de carretera**

Con su control remoto inalámbrico avanzado, puede conectar sus sistemas auxiliares a la configuración de luces de carretera de su vehículo.

1. Para enlazar el sistema auxiliar (1 o 2) con la configuración de luces de carretera de su vehículo, desplácese al icono auxiliar 1 o 2 y pulse el botón de selección.



Selección

2. Los sistemas auxiliares están desconectados de manera predeterminada.

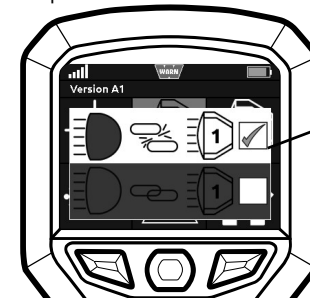

Auxiliar 1 no conectado

3. Con los botones de derecha e izquierda, resalte el icono "conectado". Aparecerá una marca de verificación en la casilla. Pulse el botón de selección para confirmar la selección.

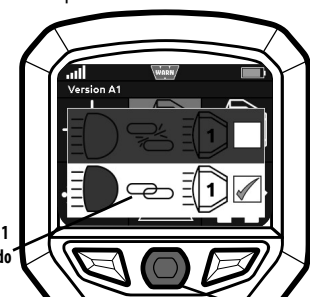

Selección

*Nota: Las imágenes muestran el proceso de conexión de auxiliar 1. El proceso es igual para auxiliar 2.*



**Emparejar el control remoto**

**⚠ ATENCIÓN** No empareje nunca más de un cabestrante a un control remoto.

El control remoto inalámbrico avanzado se proporciona emparejado con el sistema de cabestrante ZEON® Platinum de WARN®, sin embargo, los controles remotos de reemplazo deberán emparejarse.

1. Para emparejar un control remoto a un cabestrante, desplácese al icono de emparejamiento y pulse el botón de selección.

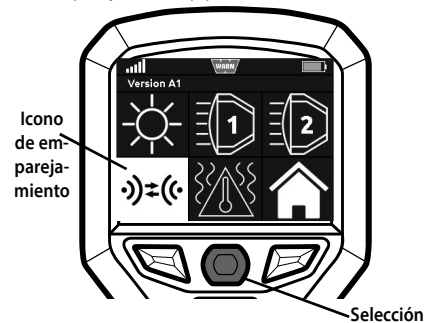

2. Pulse y mantenga pulsado el botón de selección y el botón derecho a la vez durante 3 segundos para acceder el menú de confirmación de emparejamiento.

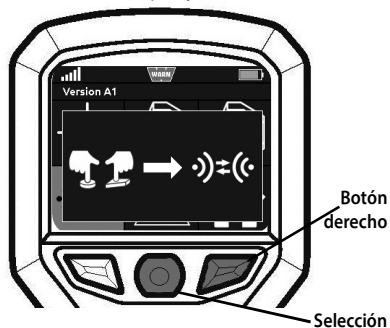

3. Para continuar el emparejamiento, seleccione el icono de verificación verde con el botón de derecha o izquierda y pulse el botón de selección.



4. Tras seleccionar el icono de verificación verde, se iniciará una cuenta atrás de 30 segundos.



5. Durante este tiempo, mueva el interruptor de activación de control inalámbrico, que se encuentra en la parte trasera del paquete de control, a OFF y de nuevo a ON.

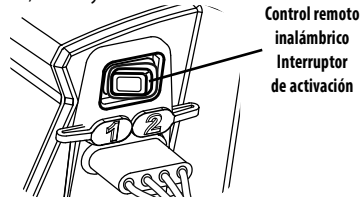

6. Si el emparejamiento se realiza con éxito, aparecerá una marca de verificación verde.



7. Si el emparejamiento falla, la X roja seguirá apareciendo y el control remoto no estará emparejado.



8. Si el emparejado falla, repita los pasos 1 a 5.
9. Para cerrar el panel de emparejamiento, pulse el botón de selección.

**Ajuste de la protección térmica**

El control remoto inalámbrico avanzado cuenta con un ajuste de la protección térmica, que permite que el cabestrante se apague automáticamente cuando alcanza el punto de protección de alta temperatura.

1. Para activar el ajuste de protección térmica, desplácese al icono térmico y pulse el botón de selección.

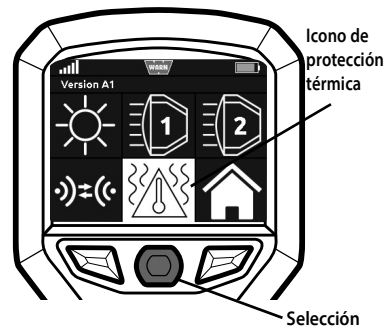

2. El sistema de protección térmica está desactivado de manera predeterminada.

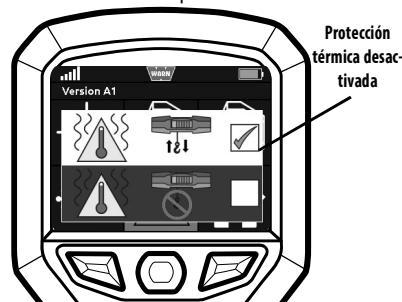

3. Par activar el ajuste de protección térmica, utilice el botón de derecha o izquierda para marcar la opción de apagado por protección térmica. Aparecerá una marca de verificación en la casilla. Pulse el botón de selección para confirmar la selección.

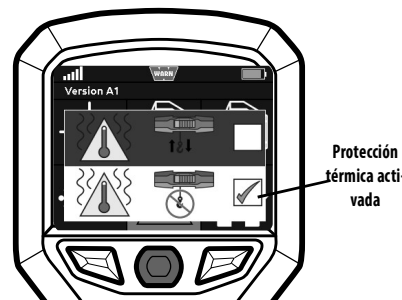

**Solución de problemas/Situaciones de error**

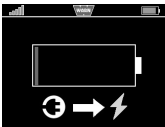
Problema	Mensaje de error	Posible causa	Acción correctiva
El cabrestante no funciona		Baja intensidad de la señal inalámbrica	Asegúrese de que el control remoto inalámbrico avanzado está dentro de alcance.
		El interruptor de activación de control remoto inalámbrico está en la posición OFF.	Mueva el interruptor de activación de control remoto inalámbrico a la posición ON.
		El paquete de control del cabrestante está bajo el agua. La señal inalámbrica no se transmite bajo el agua.	El paquete de control del cabrestante debe estar fuera del agua para recibir la señal inalámbrica. Acceda a <a href="http://www.warn.com">www.warn.com</a> para ver accesorios.
El embrague con control remoto no se desactiva cuando se solicita.		Existe tensión o una carga en el cabrestante que impide que el embrague se pueda desactivar.	Desenrolle el cabrestante hasta que el cable deje de estar bajo carga.
		El embrague con control remoto se ha desconectado del paquete de control.	Compruebe el conector de 4 pines del embrague con control remoto en la parte trasera del paquete de control para asegurarse de que está conectado correctamente.
		El embrague con control remoto está dañado.	Comuníquese con el servicio de atención al cliente de WARN®.
El control remoto no funciona		La batería del control remoto es extremadamente baja.	Cargue la batería del control remoto. Consulte las instrucciones de carga en la página 13.
El sistema auxiliar no se enciende		El sistema auxiliar no está conectado	Compruebe el conector y los cables del sistema auxiliar.
Cortocircuito en el sistema auxiliar		El cableado de los accesorios es defectuoso. La carga eléctrica es muy alta. <i>*Los sistemas auxiliares debe tener una tensión nominal de 12 V y una intensidad de menos de 16 amp.</i>	Compruebe el cableado. Reduzca la carga eléctrica.
La intensidad de la señal inalámbrica es baja			Disminuya la distancia entre el cabrestante y el control remoto.

Comprobación	Antes del primer uso	Después de cada uso	Cada 90 días
Lea detenidamente las Instrucciones, la guía de funcionamiento y/o la guía básica de técnicas para el uso del cabrestante para comprender el funcionamiento y el manejo del cabrestante	X		
Compruebe las sujeciones y asegúrese de que están bien apretadas y que el torque es el apropiado. Sustituya todos los elementos de fijación que estén dañados.	X		X
Verifique que el cableado de todos los componentes es correcto y que todas las conexiones están bien apretadas.	X		X
Verifique que no hay cableado ni terminales expuestos/al aire o daños en el aislante (desgaste/corte). Cubra las exposiciones con fundas para terminales. Repare o sustituya los cables eléctricos dañados.	X		X
Compruebe que el cable no presente daños. Sustituya el cable de inmediato si está dañado.	X	X	X
Mantenga libres de contaminantes el cabrestante, el cable y el control de conmutación. Utilice un paño limpio o una toalla para quitar la suciedad.		X	
Cargar el control remoto	X	X	

**Cómo desechar las baterías**

Las baterías no se pueden desechar con la basura habitual. Consulte la normativa local de residuos, información que podrá obtener de la autoridad local.

Todo equipamiento eléctrico y electrónico se debe desechar separado de la basura habitual, utilizando los lugares designados por las autoridades locales.



Si un producto cuenta con el símbolo de un cubo de basura con ruedas tachado, el producto está sujeto a la Directiva europea 2012/19/EC.

Desechar adecuadamente y recoger por separado el equipamiento usado contribuye a prevenir posibles daños para el medioambiente y para la salud. Son un prerequisite para la reutilización y el reciclaje del equipamiento eléctrico y electrónico usado.

Para más información sobre cómo desechar el equipamiento usado, póngase en contacto con la autoridad local o con el servicio de recogida de basuras.

Conozca siempre el funcionamiento del cabrestante. Lea detenidamente las Instrucciones, la Guía de operación y/o la Guía básica de técnicas del cabrestante para comprender el funcionamiento y la manipulación del cabrestante, que se encuentran en línea en <http://www.warn.com/corporate/literaturerequest.shtml>.

Para más información o preguntas contacte con:

WARN INDUSTRIES, INC.  
12900 S.E. Capps Road, Clackamas  
OR (EE.UU.) 97015-8903, 1-503-722-1200,  
Servicio de atención al cliente: 1-800-543-9276  
Servicio localizador de distribuidor: 1-800-910-1122  
o visite [www.warn.com](http://www.warn.com).